

manuale d'installazione ed uso • installation and use manual • installations- und bedienungsanleitung
manuel d'installation et d'utilisation • manual de instalación y uso

SENTINEL DUAL

SDL 3300 - 4000



I	SICUREZZA	5
	<i>MANUALE D'USO</i>	15
GB	SAFETY	6
	<i>USER'S MANUAL</i>	41
D	SICHERHEIT	7
	<i>BEDIENUNGSANLEITUNG</i>	67
F	SÉCURITÉ	8
	<i>MANUEL D'UTILISATEUR</i>	93
E	SEGURIDAD	9
	<i>MANUAL DE USUARIO</i>	119
GR	ΑΣΦΑΛΕΙΑ	10
S	SÄKERHETEN	11
NL	VEILIGHEID	12
P	SEGURANÇA	13

Questa parte del manuale contiene precauzioni da seguire scrupolosamente in quanto riguardano la SICUREZZA.

- a) L'UPS NON DEVE FUNZIONARE SENZA COLLEGAMENTO DI TERRA. Non togliere la spina dalla rete di alimentazione perché verrebbe a mancare la terra di sicurezza per l'UPS e le apparecchiature alimentate.
- b) Evitare di collegare il neutro di uscita a quello di ingresso o a terra perché questa operazione potrebbe causare malfunzionamenti.
- c) L'UPS genera al suo interno delle tensioni elettriche PERICOLOSE. Tutte le operazioni di manutenzione devono essere eseguite ESCLUSIVAMENTE da personale qualificato.
- d) L'UPS contiene al suo interno una sorgente di energia: le batterie. Le prese d'uscita possono essere in tensione anche senza connettere l'UPS alla rete.
- e) La tensione totale di batteria può generare uno shock elettrico. Le batterie sostituite vanno considerate RIFIUTO TOSSICO e trattate di conseguenza. Non gettare il pacco batterie sul fuoco: possono esplodere. Non tentare di aprire il pacco batterie: sono prive di manutenzione. Inoltre l'elettrolita è pericoloso per la pelle e per gli occhi e può risultare tossico.
- f) Non accendere l'UPS se si nota una perdita di liquido, o se si vede una polvere bianca residua.
- g) Evitare che acqua, liquidi in genere e/o altri oggetti estranei entrino nell'UPS.
- h) Il cavo di alimentazione separabile è inteso come dispositivo di sezionamento. Aver cura di lasciar libero uno spazio adeguato sul retro dell'UPS in prossimità del collegamento del cavo per un facile scollegamento.
- i) In condizioni di pericolo spegnere l'UPS con l'interruttore posto sul pannello frontale e togliere il collegamento d'ingresso.
- j) L'UPS genera una corrente di dispersione di circa 1 mA. Per garantire il limite massimo della corrente di dispersione di 3.5 mA assicurarsi che il carico abbia una corrente di dispersione massima di 2.5 mA. Se la corrente di dispersione del carico dovesse superare tale limite fare eseguire da personale qualificato un collegamento dell'UPS alla rete di alimentazione di tipo industriale, conforme IEC 309, dimensionato per una corrente adeguata alla taglia del gruppo.
- k) Per l'espansione di batteria usare esclusivamente connettori forniti o autorizzati dalla ditta.
- l) Gli UPS di questa serie sono stati realizzati per l'uso professionale e quindi non sono adatti per l'uso in ambiente domestico.
- m) Rispettando le indicazioni di neutro (N) e fase (F) relative a spine e prese, l'UPS inserito in un impianto non modifica il regime di neutro preesistente. La resistenza sul collegamento di neutro risulta inferiore a $0,1\Omega$. Il regime di neutro viene comunque modificato se è presente un trasformatore di isolamento o quando l'UPS funziona con neutro sezionato a monte.

A lato è possibile vedere l'esatta posizione del pin di neutro nelle varie prese e spine dell'UPS.

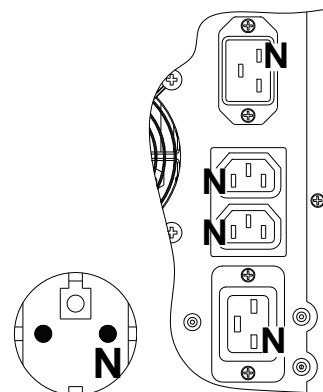

This part of the manual contains precautions that must absolutely be followed as they relate to SAFETY.

- a) The UPS MUST NOT BE OPERATED WITHOUT A GROUND CONNECTION. Do not pull out the plug from the mains socket as this would remove the safety earth for the UPS and for the equipment it is powering.
- b) Avoid connecting the outlet neutral line to the input neutral or to the earth as this could cause malfunctions.
- c) The UPS internally generates DANGEROUS electrical voltages. All maintenance operations must be carried out SOLELY by qualified operators.
- d) The UPS contains a power source inside: the batteries. There may be live voltage on the output sockets even without connecting the UPS to the mains.
- e) The total battery voltage may generate an electric shock. All batteries substituted must be considered as TOXIC WASTE and treated accordingly. Do not throw the battery pack into a fire: it could explode. Do not try to open the battery pack - these batteries are maintenance-free. In addition the electrolyte is dangerous to the skin and eyes and may be toxic.
- f) Do not turn on the UPS if a liquid is seen to be leaking, or if a white powder residue can be seen.
- g) Prevent water, liquids in general and/or other foreign matter from entering the UPS.
- h) The detachable power cord can be considered to be a sectioning device. Make sure to leave enough free space at the rear of the UPS in the vicinity of the cable connection point for easy disconnection.
- i) In the presence of a hazard, switch off the UPS by the switch on the front panel and remove the input connection.
- j) The UPS gives rise to a dispersion current of about 1 mA. To guarantee the maximum limit dispersion current of 3.5 mA, make sure that the maximum dispersion current of the load is 2.5 mA. Where the dispersion current of the load is in excess of this limit, have qualified personnel connect the UPS to an IEC 309 standard, industry type power supply mains, which will be sized for a current suitable for the UPS's power rating.
- k) For battery expansions, use only connectors supplied or authorized by the manufacturer.
- l) The UPS in this range are designed for professional use and are therefore not suitable for use in the home.
- m) Provided that the neutral (N) and phase (F) indications for plugs and sockets are respected, the UPS does not alter the existing neutral arrangements when inserted in an installation. The resistance of the neutral connection is less than 0.1Ω . The neutral arrangements are however altered if there is an isolating transformer or when the UPS works with the neutral sectioned upstream.

The figure to the side indicates the exact position of the neutral pin of the various plugs and sockets of the UPS.

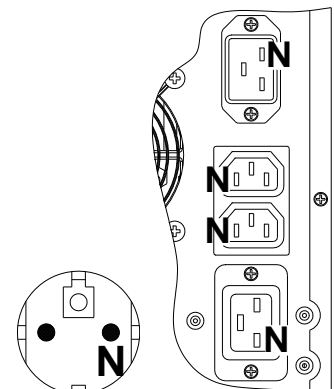

Dieser Teil des Handbuchs enthält sorgfältig zu befolgende Vorsichtsmassnahmen, da sie sich auf die SICHERHEIT beziehen.

- a) DIE USV DARF NICHT OHNE ERDUNG FUNKTIONIEREN. Nicht den Stecker vom Versorgungsnetz abziehen, da ansonsten die Schutzerdung für die USV und die versorgten Geräte fehlen würde.
- b) Es ist zu vermeiden, den Ausgangsnulleiter an den Eingangs- oder Erdnulleiter anzuschliessen, da dieser Vorgang Betriebsstörungen verursachen könnte.
- c) Die USV erzeugt in ihrem Innern GEFÄHRLICHE elektrische Spannungen. Alle Wartungsarbeiten sind AUSSCHLIESSLICH durch qualifiziertes Personal auszuführen.
- d) Die USV enthält in ihrem Innern eine Energiequelle, d.h. die Batterien. Die Ausgangssteckdosen können unter Spannung stehen, auch ohne dass die USV ans Netz angeschlossen ist.
- e) Die Batteriegesamtspannung kann einen Elektroschock erzeugen. Die ersetzten Batterien sind als GIFTIGEN ABFALL zu betrachten und dementsprechend zu behandeln. Die Batterieblöcke nicht ins Feuer werfen, denn sie können explodieren. Nicht versuchen, den Batterieblock zu öffnen; sie sind wartungsfrei. Ferner ist der Elektrolyt gefährlich für die Haut sowie für die Augen und kann sich als giftig herausstellen.
- f) Die USV nicht einschalten, wenn ein Flüssigkeitsverlust oder ein weisser Staubrückstand festgestellt werden.
- g) Es ist zu vermeiden, dass Wasser und Flüssigkeiten im allgemeinen und/oder andere fremde Gegenstände in die USV eintreten.
- h) Das trennbare Versorgungskabel ist als Trennvorrichtung zu verstehen. Es ist zu beachten, dass ein angemessener Freiraum auf der Rückseite der USV in der Nähe des Kabelanschlusses zur leichten Trennung gelassen wird.
- i) In gefahrdrohenden Situationen die USV mit Hilfe des auf der Frontplatte angebrachten Schalters ausschalten und die Eingangsverbindung abtrennen.
- j) Die USV erzeugt einen Leckstrom von zirka 1 mA. Um die Höchstgrenze des Leckstroms von 3,5 mA zu gewährleisten, sich vergewissern, dass die Last einen maximalen Leckstrom 2,5 mA hat. Falls der Leckstrom der Last diese Grenze übersteigen sollte, die USV durch qualifiziertes Personal an ein industrielles, dem IEC 309 entsprechendes Versorgungsnetz anschliessen lassen, das für einen der Grösse des USV Systems angemessenen Strom bemessen ist.
- k) Für die Batterieerweiterung ausschliesslich durch die Firma autorisierte oder gelieferte Stecker benutzen.
- l) Die USV aus dieser Serie sind für den professionellen Gebrauch hergestellt und daher nicht für die Benutzung im Haushalt geeignet.
- m) Unter Beachtung der Nulleiter- (N) und Phasenangaben (F) über die Stecker und Steckdosen, ändert die in eine Anlage eingefügte USV nicht den zuvor bestehenden Nulleiterzustand ab. Der Widerstand am Nulleiteranschluss ist kleiner als $0,1\Omega$. Der Nulleiterzustand wird auf jeden Fall geändert, wenn ein Trenntransformator vorhanden ist oder die USV mit einem vor der USV getrennten Nulleiter funktioniert.

Auf der (rechten) Seite ist es möglich, die genaue Position des Nulleiterpins in den verschiedenen Steckdosen und Steckern der USV zu sehen.

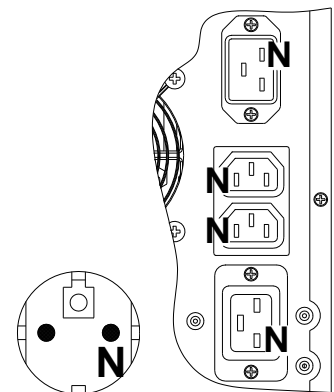

Cette partie du Manuel concerne les mesures de SÉCURITÉ à suivre scrupuleusement.

- a) L'ASI NE DOIT PAS FONCTIONNER SANS RACCORDEMENT A LA TERRE. Ne pas débrancher la fiche du réseau d'alimentation car l'ASI et les appareils qui y sont reliés ne seraient plus raccordés à la terre du branchement électrique.
- b) Eviter de brancher le neutre de sortie à celui d'entrée ou de terre car cette opération pourrait causer des disfonctionnements.
- c) L'ASI génère des tensions électriques DANGEREUSES. Toutes les opérations d'entretien doivent être exécutées EXCLUSIVEMENT par un personnel qualifié.
- d) L'ASI contient une source d'énergie: les batteries. Les prises de sortie peuvent être sous tension même si l'ASI n'est pas branché au réseau.
- e) La tension totale des batteries peut créer une décharge électrique. Les batteries remplacées doivent être considérées comme des DECHETS TOXIQUES et éliminées en conséquence. Ne pas jeter le pack batteries dans le feu: elles pourraient exploser. Ne pas essayer d'ouvrir le pack batteries: elles ne nécessitent aucun entretien. En outre, l'électrolyte est dangereux pour la peau et pour les yeux, et il peut s'avérer toxique.
- f) Ne pas mettre l'ASI en marche en cas de perte de liquide ou en présence d'une poudre blanche résiduelle.
- g) Eviter que de l'eau, des liquides en général et/ou tout autre objet étranger ne pénètrent dans l'ASI.
- h) Le câble d'alimentation séparable est considéré comme un dispositif de sectionnement. Laisser toujours un espace libre approprié derrière l'ASI à proximité du branchement du câble pour pouvoir le débrancher facilement.
- i) Dans des conditions de danger, arrêter l'ASI à l'aide de l'interrupteur situé sur le panneau frontal et couper l'alimentation d'entrée.
- j) L'ASI génère un courant de dispersion d'1 mA environ. Pour garantir la limite maximum du courant de dispersion de 3.5 mA, s'assurer que la charge a un courant de dispersion maximum de 2.5 mA. Si le courant de dispersion de la charge dépasse cette limite, faire exécuter par un personnel qualifié un raccordement de l'ASI au réseau d'alimentation de type industriel, conforme IEC 309, dimensionné pour un courant approprié au groupe en question.
- k) Pour l'extension de la batterie, utiliser exclusivement des connecteurs fournis ou autorisés par le fabricant.
- l) Les ASI de cette série ont été réalisés pour un usage professionnel, par conséquent ils ne doivent pas être utilisés pour un usage domestique.
- m) Si les indications de neutre (N) et de phase (F) relatives aux fiches et aux prises sont respectées, cet onduleur inclus dans une installation ne modifie pas le régime de neutre présent. La résistance sur le raccordement de neutre est inférieure à $0,1\Omega$. Cela dit, le régime de neutre est modifié en présence d'un transformateur d'isolation ou lorsque l'onduleur fonctionne avec le neutre sectionné en amont.

La position exacte de la broche de neutre dans les différentes prises et des fiches de l'ASI est reportée ci-contre.

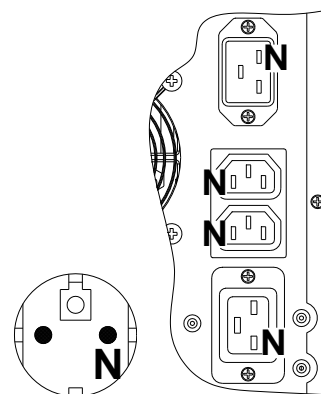

Esta parte del manual contiene las precauciones a seguir cuidadosamente en lo que se refiere a la **SEGURIDAD**.

- a) EL SAI NO DEBE FUNCIONAR SIN CONEXIÓN DE TIERRA. No retirar el enchufe de la red de alimentación porque se producirá la falta de la toma de tierra de seguridad para el SAI y los aparatos alimentados.
- b) Evitar la conexión del neutro de salida con el de entrada o a tierra porque esta operación podría provocar un funcionamiento defectuoso del aparato.
- c) El SAI genera en su interior tensiones eléctricas **PELIGROSAS**. Todas las operaciones de mantenimiento deben ser realizadas **EXCLUSIVAMENTE** por personal cualificado.
- d) El SAI contienen en su interior una fuente de energía: las baterías. El enchufe de salida podría tener tensión incluso aunque el SAI no esté conectado a la red de alimentación.
- e) La tensión total de la batería puede provocar un shock eléctrico. Las baterías sustituidas deben ser consideradas **RESIDUOS TÓXICOS** y ser tratadas como tales. No tirar la batería al fuego: podría explotar. No intentar abrir la batería: son sin mantenimiento. Además, el electrolito es peligroso para la piel y los ojos y podría ser tóxico.
- f) No encender el SAI si nota una pérdida de líquido, o si observa un residuo de polvo blanco.
- g) Evitar que el agua, los líquidos en general y/u otros objetos extraños se introduzcan en el SAI.
- h) El cable de alimentación separable tiene por objeto servir de dispositivo de seccionamiento. Tener cuidado de dejar un espacio libre adecuado en la parte posterior del SAI cerca de la conexión del cable para una fácil desconexión.
- i) En condiciones de peligro, desconectar el SAI con el interruptor situado en el panel frontal y desconectar la conexión de entrada.
- j) El SAI genera una corriente de dispersión de aproximadamente 1 mA. Para garantizar el límite máximo de la corriente de dispersión de 3,5 mA, asegurarse de que la carga tiene una corriente de dispersión máxima de 2,5 mA. Si la corriente de dispersión de la carga debiera superar el mencionado límite, hacer que personal especializado realice una conexión del SAI a la red de alimentación del tipo industrial, de acuerdo con IEC 309, dimensionado par una corriente apropiada al tamaño del SAI.
- k) Para la ampliación de la batería, emplear exclusivamente los conectores suministrados o autorizados por el fabricante.
- l) Los SAI de esta serie han sido diseñados para un uso profesional y por lo tanto no son adecuados para su uso en entornos domésticos.
- m) Respetando las indicaciones de neutro (N) y fase (F) relativos a los enchufes, el SAI insertado en una instalación no modifica el régimen de neutro preexistente. La resistencia en la conexión de neutro resulta inferior a $0,1\Omega$. El régimen de neutro se modifica si existe un transformador de aislamiento o cuando el SAI funciona con neutro seccionado más arriba en la instalación.

Al lado se puede ver la posición exacta del pin de neutro en los diferentes conectores del SAI.

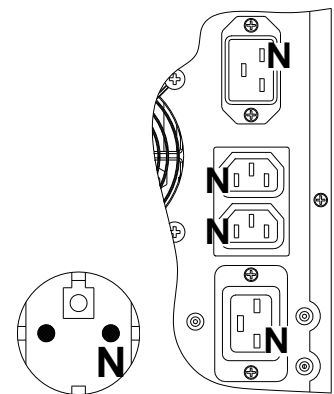

Αυτό το μέρος του εγχειριδίου περιέχει πληροφορίες προφύλαξης τις οποίες θα πρέπει να ακολουθήσετε πιστά, εφόσον σχετίζονται με την ασφάλεια.

- a) ΤΟ UPS ΔΕΝ ΠΡΕΠΕΙ ΝΑ ΧΡΗΣΙΜΟΠΟΙΕΙΤΑΙ ΧΩΡΙΣ ΓΕΙΩΣΗ. Μην τραβάτε από την πρίζα το καλώδιο τροφοδοσίας γιατί κάτι τέτοιο θα αφαιρούσε την ασφάλεια της γείωσης του UPS και της συσκευής που τροφοδοτεί.
- b) Αποφύγετε να συνδέσετε την ουδέτερη γραμμή της εξόδου στην ουδέτερη της εισόδου ή στη γείωση, γιατί κάτι τέτοιο θα μπορούσε να προκαλέσει δυσλειτουργίες.
- c) Το UPS δημιουργεί εσωτερικά ΕΠΙΚΙΝΔΥΝΕΣ τάσεις ηλεκτρικού ρεύματος. Όλες οι λειτουργίες συντήρησης πρέπει να πραγματοποιούνται ΑΠΟΚΛΕΙΣΤΙΚΑ από εξειδικευμένους τεχνικούς.
- d) Το UPS περιέχει εσωτερικά μία πηγή ρεύματος: τις μπαταρίες. Μπορεί να υπάρχει ενεργός τάση στις υποδοχές τροφοδοσίας ακόμα και χωρίς να συνδεθεί UPS στην τροφοδοσία.
- e) Η συνολική τάση της μπαταρίας μπορεί να προκαλέσει ηλεκτροπληξία. Όλες οι μπαταρίες που αντικαθίστανται, πρέπει να αντιμετωπίζονται ως ΤΟΞΙΚΑ ΑΠΟΒΛΗΤΑ και να τυγχάνουν ανάλογης μεταχείρισης. Μην πετάτε μπαταρίες στη φωτιά γιατί υπάρχει κίνδυνος να εκραγούν. Μην προσπαθήσετε να ανοίξετε τις μπαταρίες – αυτές οι μπαταρίες είναι μίας χρήσης. Επιπλέον ο ηλεκτρολύτης είναι επικίνδυνος για το δέρμα και τα μάτια και μπορεί να είναι τοξικός.
- f) Μην θέτετε σε λειτουργία το UPS αν φαίνεται να υπάρχει κάποια διαρροή υγρού ή αν δείτε κατάλοιπα λευκής σκόνης.
- g) Φροντίστε ώστε να μην εισέλθει νερό, υγρά γενικώς ή/ και άλλες ξένες ουσίες μέσα στο UPS.
- h) Το αποσπώμενο κάλυμμα τροφοδοσίας μπορεί να θεωρηθεί ως συσκευή τμηματοποίησης. Φροντίστε να αφήσετε αρκετό ελεύθερο χώρο στο πίσω μέρος του UPS σε κοντινή απόσταση από το σημείο σύνδεσης του καλωδίου, για εύκολη αποσύνδεση.
- i) Σε περίπτωση κινδύνου, θέστε το UPS εκτός λειτουργίας από τον διακόπτη που βρίσκεται στο μπροστινό μέρος και αφαιρέστε τη σύνδεση εισόδου.
- j) Το UPS αυξάνει το διασκορπισμό ρεύματος περίπου 1 mA. Για να εξασφαλίσετε το μέγιστο όριο διασκορπισμού ρεύματος 3.5 mA, βεβαιωθείτε ότι το μέγιστο ρεύμα διασκορπισμού του φορτίου είναι 2.5 mA. Αν το ρεύμα διασκορπισμού του φορτίου υπερβαίνει το όριο αυτό, φροντίστε να γίνει από εξειδικευμένο προσωπικό η σύνδεση του UPS σε τυπικό IEC 309, καλώδια τροφοδοσίας ρεύματος βιομηχανικού τύπου, με μέγεθος κατάλληλο για την κατηγορία του UPS.
- k) Για επεκτάσεις της μπαταρίας, χρησιμοποιείτε μόνο συζευκτήρες που παρέχονται ή εγκρίνονται από τον κατασκευαστή.
- l) Το UPS σε αυτό το εύρος είναι σχεδιασμένο για επαγγελματική χρήση και συνεπώς δεν είναι κατάλληλα για οικιακή χρήση.
- m) Δεδομένου ότι τηρείτε τις ενδείξεις ουδέτερου (N) και φάσης (F) που αφορούν πρίζες και υποδοχές, UPS δεν αλλοιώνει τις υπάρχουσες ουδέτερες διατάξεις, όταν γίνεται εισαγωγή σε μια εγκατάσταση. Η αντίσταση της ουδέτερης σύνδεσης είναι μικρότερη από 0.1Ω. Εν τούτοις, οι ουδέτερες διατάξεις αλλοιώνονται όταν υπάρχει μετασχηματιστής απομόνωσης ή όταν το UPS λειτουργεί με ουδέτερη τμηματοποιημένη είσοδο.

Η εικόνα στο πλάι δείχνει την ακριβή θέση της ουδέτερης ακίδας των διάφορων πριζών και υποδοχών του UPS.

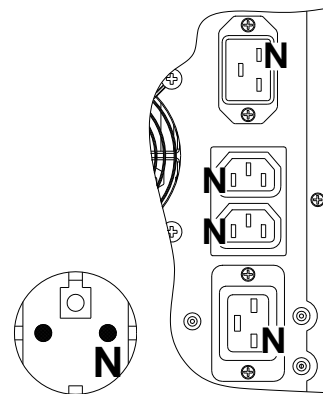

Den här delen av handboken innehåller försiktighetsåtgärder som ska följas noggrant eftersom de har att göra med SÄKERHETEN.

- a) UPS FÅR INTE FUNGERA UTAN JORDANSLUTNING. Dra inte ut stickkontakten från strömuttaget, eftersom jordslutningen som fungerar som säkerhet för UPS och de strömförda apparaterna då skulle fattas.
- b) Undvik att ansluta utgående noll till ingående eller till jord, eftersom detta skulle kunna orsaka felfunktion.
- c) UPS genererar FARLIGA elspänningar inne i densamma. Alla installations- och underhållsarbeten får ENDAST utföras av kvalificerad personal.
- d) UPS innehåller en energikälla inne i densamma: batterierna. De kan hända att strömuttagen är spänningsförda utan att UPS har kopplats till kraftnätet.
- e) Det kan hända att batteriets totalspänning genererar elstötar. De utbytta batterierna ska betraktas som GIFTIGT AVFALL och behandlas konsekvent. Kasta inte batteripaketet i elden: det kan explodera. Försök inte att öppna batteripaketet: det är underhållsfritt. Ackumulatorsyran är dessutom farlig för hud och ögon och kan visa sig vara giftig.
- f) Slå inte på UPS i fall av vätskeläckage eller om du skulle upptäcka något kvarstående vitt pulver.
- g) Undvik att vatten, vätskor i allmänhet och/eller andra främmande föremål tränger in i UPS.
- h) Den skiljbara nätkabeln är avsedd för användning som sektioneringsanordning. Se till att ett lämpligt stort fritt utrymme finns på baksidan av UPS i närheten av kabelanslutningen så att fränkoppling lätt kan utföras.
- i) Om fara skulle uppstå, måste UPS slås av genom brytaren, som sitter på frontpanelen och ta loss inanslutningen.
- j) UPS genererar en spridningsström på 1 mA cirka. För att kunna garantera att spridningsströmmen inte överstiger ett värde på max 3.5 mA, se till att belastningen har en spridningsström på max 2.5 mA. I det fall belastningens spridningsström skulle överstiga denna gräns måste kvalificerad personal anlitas för att utföra en anslutning av industrityp mellan UPS och nätet. Anslutningen ska uppfylla kraven enligt IEC 309 och vara dimensionerad för den ström som lämpas enheten.
- k) För expansion av batteriet ska endast kontakter, som levererats eller auktoriserats av tillverkaren, användas.
- l) De UPS som tillhör den här serien har utförts för fackmannamässigt bruk och är därför inte lämpade för användning i hushållsmiljö.
- m) Om anvisningarna angående noll (N) och fas (F) för stickkontakter och uttag respekteras, kommer UPS inte att ändra funktionssättet på det tidigare existerande noll när den är inkopplad i en anläggning. Motståndet på nollanslutningen är lägre än 0,1Ω. Funktionssättet för noll ändras dock i det fall en isoleringstransformator skulle vara befintlig eller när UPS fungerar med uppströms sektionering av noll.

Här vid sidan visas nollstiftets exakta läge i de olika UPS uttagen och stickkontakterna.

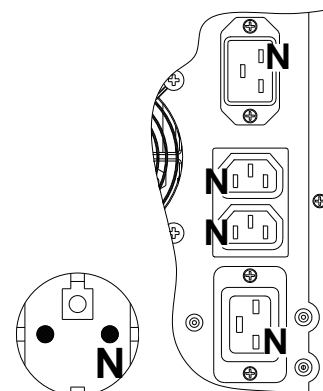

Dit gedeelte van de handleiding bevat de VEILIGHEIDSVOORSCHRIFTEN die strikt opgevolgd dienen te worden.

- a) HET UPS APPARAAT MAG NIET FUNCTIONEREN ZONDER AARDAANSLUITING. Maak de stekker niet los van het elektriciteitsnet, want dan wordt de aardverbinding voor het UPS apparaat en de overige op het net aangesloten apparaten onderbroken.
- b) Zorg ervoor dat de neutraalgeleider bij de uitgang niet op de ingang of de aardverbinding wordt aangesloten: dit kan leiden tot storingen.
- c) Binnenin het UPS apparaat ontstaan GEVAARLIJKE elektrische spanningen. Installatie- en onderhoudswerkzaamheden aan het apparaat mogen UITSLUITEND uitgevoerd worden door terzake deskundig personeel.
- d) Het UPS apparaat is voorzien van een energiebron: de batterijen. De uitgangsaftakkingen staan mogelijk onder spanning ook wanneer het UPS apparaat niet op het elektriciteitsnet is aangesloten.
- e) De totale batterijspanning kan leiden tot elektroshock. Verwijderde batterijen dienen beschouwd te worden als GIFTIG AFVAL en dientengevolge als zodanig afgevoerd te worden. Houd de batterijbak uit de buurt van vuur om ontploffingsgevaar te voorkomen. Maak de batterijbak niet open; de batterijen zijn onderhoudsvrij. De elektrolyt is bovendien schadelijk voor huid en ogen en kan vergiftigingsverschijnselen veroorzaken.
- f) Schakel het UPS apparaat niet in wanneer er vloeistofverlies geconstateerd is of er wit poeder zichtbaar is.
- g) Zorg ervoor dat er geen water, andere vloeistof en/of vreemde voorwerpen in het apparaat binnendringen.
- h) De scheidbare voedingskabel dient als sectie-inrichting. Zorg ervoor dat in de buurt van de kabelaansluiting, aan de achterkant van het UPS apparaat, voldoende ruimte is om hem los te koppelen.
- i) Schakel in geval van gevaar het UPS apparaat uit met de schakelaar op het frontpaneel en verwijder de ingangsaansluiting.
- j) De lekstroom van het UPS apparaat bedraagt ongeveer 1mA. Zorg ervoor, om de maximum lekstroom van 3.5 mA niet te overschrijden, dat de lekstroom van de belasting maximaal 2.5 mA bedraagt. Mocht de belastingslekstroom dergelijke limiet overschrijden, laat het apparaat dan door een deskundig technicus aansluiten op het industrieel bedrijfsnet met de juiste stroomvoorziening.
- k) Maak voor de expansie van de batterij uitsluitend gebruik van door de firma zelf geleverde of goedgekeurde geleiders.
- l) De tot deze serie behorende UPS apparaten zijn ontworpen voor professioneel gebruik en zijn dientengevolge niet geschikt voor huishoudelijk gebruik.
- m) Wanneer met betrekking tot stekkers en contactdozen de aanduidingen neutraal (N) en fase (F) opgevolgd worden, brengt het op een installatie aangesloten UPS apparaat geen wijzigingen aan in de bestaande neutrale situatie. De weerstand op de neutrale aansluiting blijkt minder dan 0,1 Ω te bedragen. De neutrale toestand verandert wel indien er een isolatietransformator aanwezig is of wanneer het UPS apparaat werkt met bovenstroomse neutraalsectie.

De hiernaast afgebeelde tekening geeft de juiste plaats aan van de neutrale pin op de verschillende punten in het UPS apparaat.

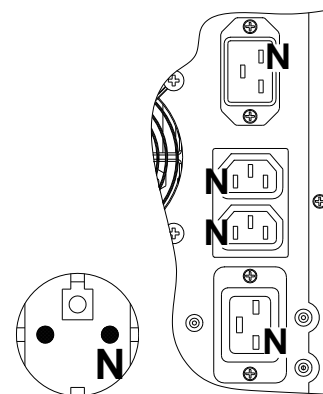

Esta parte do manual contém precauções que devem ser seguidas rigorosamente, pois respeitam à SEGURANÇA.

- a) A UPS NÃO DEVE FUNCIONAR SEM A LIGAÇÃO À TERRA. Não remover a ficha da rede de alimentação pois isto cortaria a terra de segurança para a UPS e os equipamentos alimentados.
- b) Evitar a ligação do neutro de saída com o de entrada ou com a terra, pois esta operação poderia causar problemas no funcionamento.
- c) A UPS gera tensões eléctricas PERIGOSAS no seu interior. Todas as operações de manutenção devem ser executadas EXCLUSIVAMENTE por pessoas qualificadas.
- d) A UPS contém uma fonte de energia interna: as baterias. As tomadas de saída podem estar sob tensão mesmo sem conectar a UPS à rede eléctrica.
- e) A tensão total de bateria pode gerar um choque eléctrico. As baterias substituídas devem ser consideradas como RESÍDUO TÓXICO e tratadas como tal. Não deitar o jogo de baterias ao fogo: pode explodir. Não tentar abrir o jogo de baterias: não necessita de manutenção. Além disso, o electrólito é perigoso para a pele e para os olhos e pode resultar tóxico.
- f) Não ligar a UPS se se notar uma fuga de líquido ou se vir um pó branco resíduo.
- g) Evitar que água, líquidos em geral e/ou outros objectos estranhos entrem na UPS.
- h) O cabo de alimentação desconectável é utilizado como dispositivo de corte. Ter o cuidado de deixar um espaço livre adequado atrás da UPS, perto da conexão do cabo, para uma fácil desconexão.
- i) Em situações de perigo, desligar a UPS com o interruptor situado no painel frontal e tirar a conexão de entrada.
- j) A UPS gera uma corrente de dispersão de cerca de 1 mA. Para garantir o limite máximo da corrente de dispersão de 3,5 mA, certificar-se de que a carga tenha uma corrente de dispersão máxima de 2,5 mA. Se a corrente de dispersão da carga ultrapassar esse limite, mandar executar, por pessoal qualificado, uma conexão da UPS à rede de alimentação de tipo industrial, conforme a IEC 309, dimensionado para uma corrente adequada ao tamanho da unidade.
- k) Para a expansão da bateria, usar exclusivamente conectores fornecidos ou autorizados pela firma.
- l) As UPSs desta série foram realizadas para o uso profissional e, portanto, não são adequadas ao uso em ambiente doméstico.
- m) Respeitando as indicações de neutro (N) e fase (F) relativas a fichas e tomadas, a UPS inserida numa instalação não modifica o regime de neutro preexistente. A resistência na ligação de neutro é menor que $0,1\Omega$. O regime de neutro é, em todo o caso, modificado se houver um transformador de isolamento ou quando a UPS funciona com neutro interrompido antes dela.

Ao lado, é possível ver a exacta posição dos pinos de neutro nas diferentes tomadas e fichas da UPS.

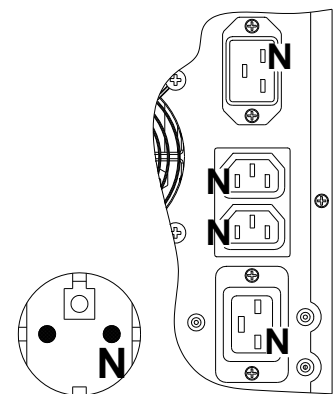

I

MANUALE D'USO

I

Vi ringraziamo per la scelta di un prodotto della gamma *Sentinel Dual*.

Riello UPS è prettamente specializzata nello sviluppo e nella produzione di gruppi statici di continuità (UPS). Gli UPS di questa serie sono prodotti di alta qualità, attentamente progettati e costruiti allo scopo di garantire le migliori prestazioni.

Questa apparecchiatura può essere installata da qualsiasi persona, previa **ATTENTA E SCRUPOLOSA LETTURA DEL PRESENTE MANUALE**.

Questo manuale contiene le istruzioni dettagliate per l'uso e l'installazione dell'UPS.

Per informazioni sull'utilizzo e per ottenere il massimo delle prestazioni dalla Vostra apparecchiatura, il presente manuale dovrà essere conservato con cura vicino all'UPS e CONSULTATO PRIMA DI OPERARE SULLO STESSO.

TUTELA DELL'AMBIENTE

Nello sviluppo dei suoi prodotti l'azienda dedica ampie risorse nell'analisi degli aspetti ambientali. Tutti i nostri prodotti perseguono gli obiettivi definiti nella politica del sistema di gestione ambientale sviluppato dall'azienda in accordo con la normativa vigente.

In questo prodotto non sono utilizzati materiali pericolosi quali CFC, HCFC o amianto.

Nella valutazione degli imballi la scelta del materiale è stata fatta prediligendo materie riciclabili. Per il corretto smaltimento si prega di separare e di identificare la tipologia di materiale costituente l'imballo seguendo la tabella sottostante. Smaltire ogni materiale secondo le normative vigenti nel paese di utilizzo del prodotto.

<i>Descrizione</i>	<i>Materiale</i>
Pallet	Abete trattato HT
Angolare imballo	Stratocell/cartone
Scatola	Cartone
Tampone adesivo	Stratocell
Sacco di protezione	Polietilene HD

SMALTIMENTO DEL PRODOTTO

L'UPS contiene al suo interno materiali che (in caso di dismissione/smaltimento) vengono considerati RIFIUTI TOSSICI e PERICOLOSI, ad esempio schede elettroniche e batterie. Trattare questi materiali secondo le legislazioni vigenti rivolgendosi a personale qualificato. Un loro corretto smaltimento contribuisce a rispettare l'ambiente e la salute delle persone.

<i>PRESENTAZIONE</i>	18
VISTE UPS	19
VISTA MASCHERA DISPLAY	20
<i>INSTALLAZIONE</i>	21
APERTURA DELL'IMBALLO E VERIFICA DEL SUO CONTENUTO	21
VERSIONE TOWER	22
VERSIONE RACK	23
<i>Uso</i>	24
COLLEGAMENTI E PRIMA ACCENSIONE	24
ACCENSIONE DA RETE	24
ACCENSIONE DA BATTERIA	24
SPEGNIMENTO DELL'UPS	24
INDICAZIONI PANNELLO DISPLAY	25
Indicatori di stato dell'UPS	25
Area visualizzazione misure	26
Area di configurazione	27
MODALITÀ DI FUNZIONAMENTO	28
CONFIGURAZIONE UPS	29
PORTE DI COMUNICAZIONE	31
Connettori RS232 e USB	31
Communication Slot	31
SOFTWARE	32
Software di monitoraggio e controllo	32
Software di configurazione	32
<i>BATTERY PACK</i>	33
SOSTITUZIONE DEL BATTERY PACK	33
<i>RISOLUZIONE PROBLEMI</i>	34
CODICI DI ALLARME	36
<i>TABELLA DATI TECNICI</i>	38
<i>ADDENDUM INSTALLAZIONE FERRITE</i>	39

PRESENTAZIONE

La nuova famiglia di UPS *Sentinel Dual* è stata studiata con un occhio di riguardo alla versatilità. Infatti tali UPS possono essere installati, a seconda delle esigenze, sia in versione tower che in versione rack (tramite apposito *kit maniglie* opzionale). Ecco come si presenta il prodotto nelle 2 differenti versioni:

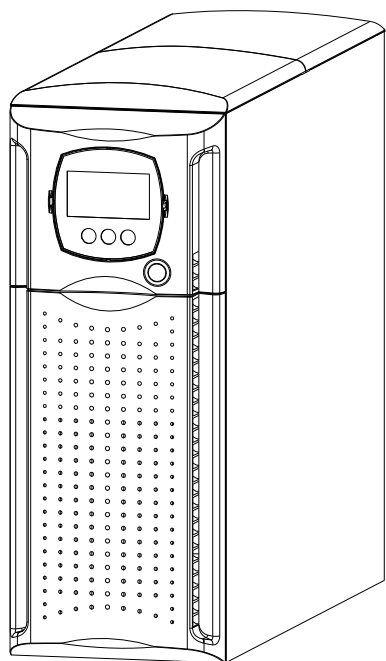

Tower

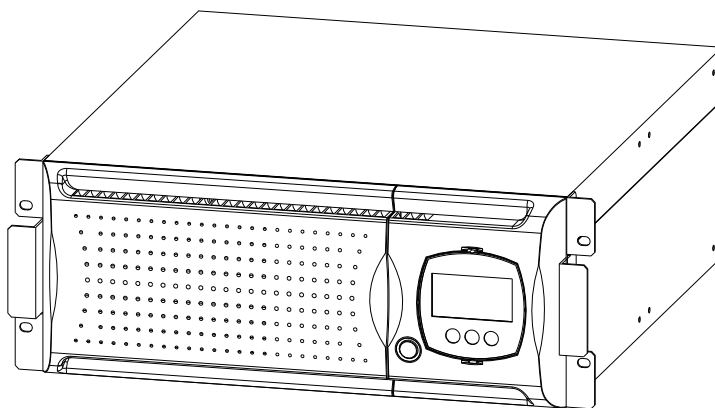

Rack

L'UPS inoltre è dotato di un battery pack dedicato che consente una facile sostituzione delle batterie a caldo (hot swap) in tutta sicurezza grazie al sistema di connessione protetto.

		<i>SDL 3300</i>	<i>SDL 4000</i>
Potenza nominale	[VA]	3300	4000
Tensione nominale	[Vac]	220 / 230 / 240	
Dimensioni H x L x P	[mm]	455 x 175 x 520 ⁽¹⁾	
Peso	[Kg]	38	

⁽¹⁾ Nella versione rack, con maniglie installate, la dimensione H è diversa: 483mm x 175mm x 520mm (H x L x P)

Nota: 175mm = 4U
483mm = 19"

VISTE UPS

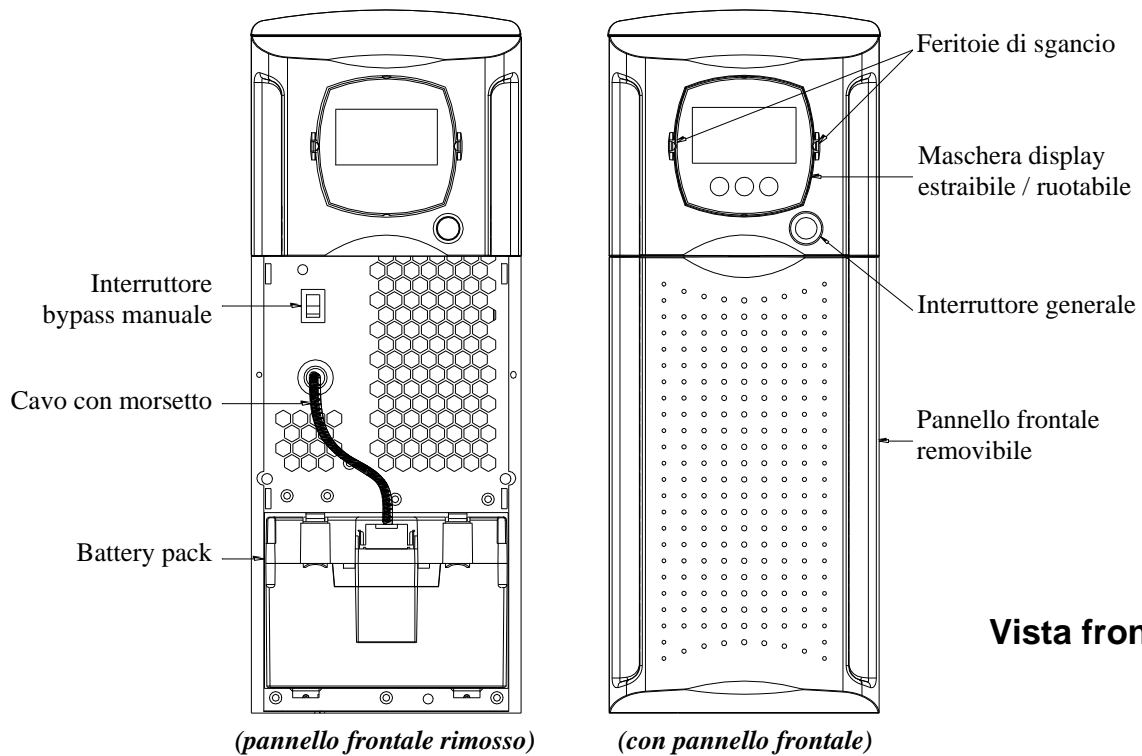

Vista frontale

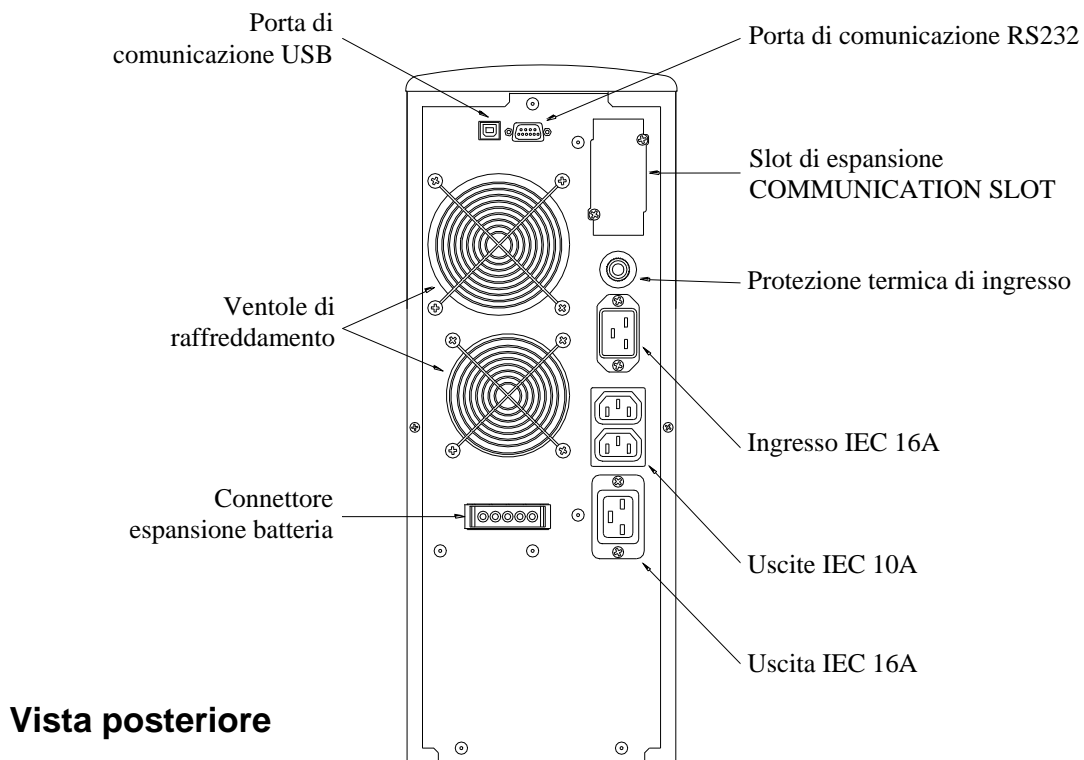

VISTA MASCHERA DISPLAY

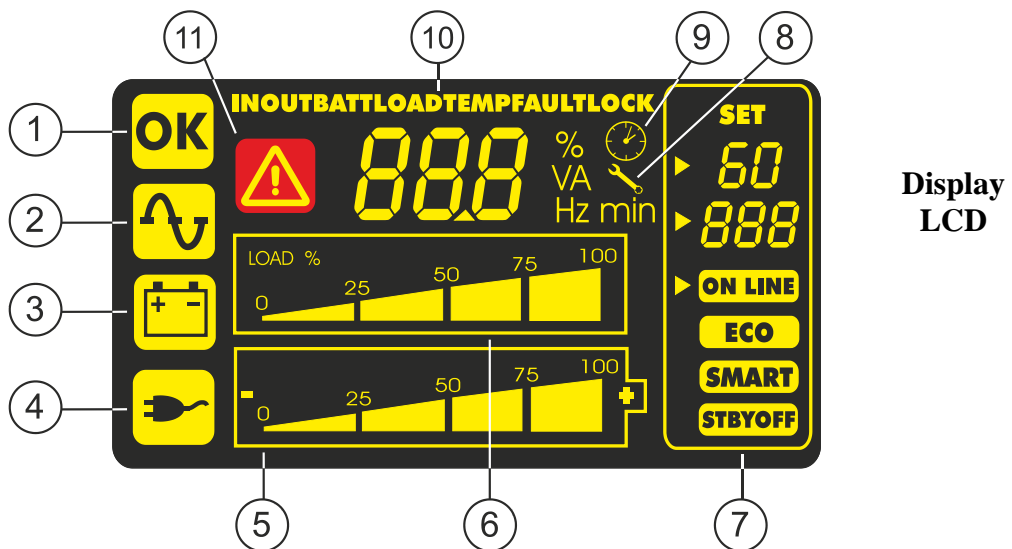
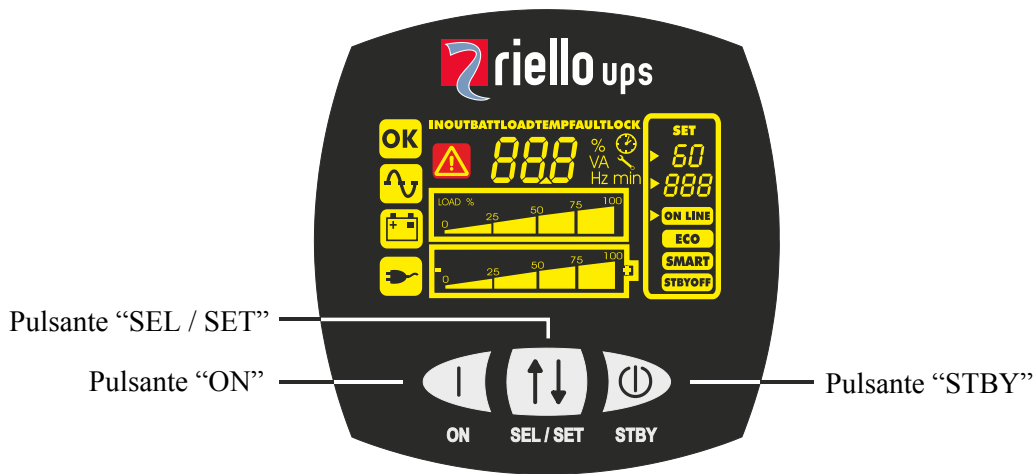

Display
LCD

- | | |
|---------------------------------|-------------------------------|
| ① Funzionamento regolare | ⑦ Area di configurazione |
| ② Funzionamento da rete | ⑧ Richiesta manutenzione |
| ③ Funzionamento da batteria | ⑨ Timer |
| ④ Carico alimentato da bypass | ⑩ Area visualizzazione misure |
| ⑤ Indicatore autonomia batteria | ⑪ Stand-by / allarme |
| ⑥ Indicatore livello carico | |

APERTURA DELL'IMBALLO E VERIFICA DEL SUO CONTENUTO

Dopo l'apertura dell'imballo, per prima cosa procedere alla verifica del contenuto.
L'imballo dovrà contenere:

- UPS

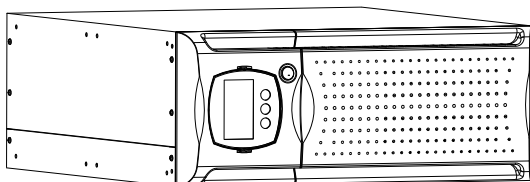

- 2 cover in plastica (pannelli superiori)

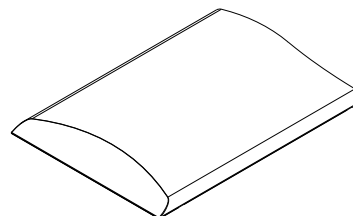

- Cavo di alimentazione (spina Schuko – presa IEC 16A)

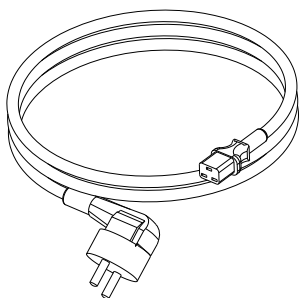

- 2 chiavette in plastica per sgancio display

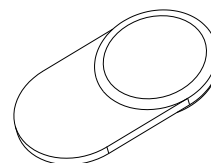

- 2 cavi di collegamento IEC 10A

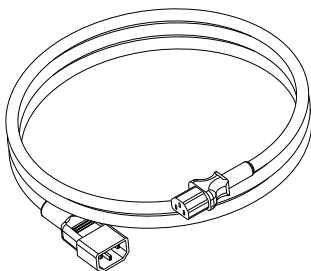

- Cavo seriale RS232

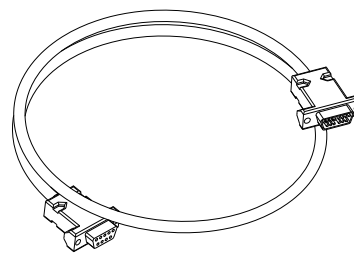

- Spina volante IEC 16A

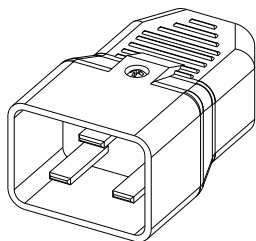

- Manuale utente + CD-ROM software

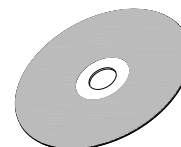
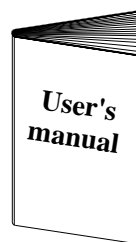

VERSIONE TOWER

In questo capitolo vengono descritte le operazioni per preparare l'UPS all'utilizzo in versione tower.

ATTENZIONE: per la Vostra sicurezza e del Vostro prodotto, è necessario seguire scrupolosamente le informazioni riportate qui di seguito.



PRIMA DI EFFETTUARE LA SEGUENTE SEQUENZA DI OPERAZIONI, ASSICURARSI CHE L'UPS SIA COMPLETAMENTE SPENTO E PRIVO DI COLLEGAMENTO ALLA RETE ELETTRICA E A QUALSIASI CARICO



Una volta estratto dall'imballo, l'UPS si presenta già predisposto per l'installazione in configurazione tower. Per completare tale configurazione basta montare le due cover in plastica in dotazione nella parte superiore dell'UPS, seguendo quanto riportato di seguito:

Le 2 cover hanno un sistema di fissaggio ad incastro: individuare i fori appositi per il montaggio delle cover nella parte superiore dell'UPS e, prestando la massima cautela, agganciare le stesse esercitando una leggera pressione (vedi figura a lato).

Nota: poiché le cover sono perfettamente uguali, entrambe possono essere montate in ambedue le zone (anteriore / posteriore) del lato superiore dell'UPS senza alcun problema.

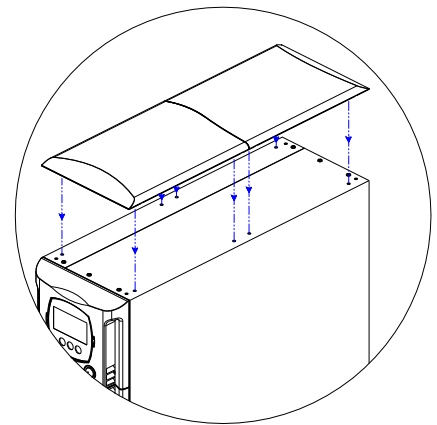

VERSIONE RACK

Di seguito viene descritta la sequenza di operazioni da seguire per trasformare l'UPS in versione rack.

ATTENZIONE: per la Vostra sicurezza e del Vostro prodotto, è necessario seguire scrupolosamente le informazioni riportate qui di seguito.



PRIMA DI EFFETTUARE LA SEGUENTE SEQUENZA DI OPERAZIONI, ASSICURARSI CHE L'UPS SIA COMPLETAMENTE SPENTO E PRIVO DI COLLEGAMENTO ALLA RETE ELETTRICA E A QUALSIASI CARICO



- 1 - Per prima cosa è necessario smontare i 4 piedini sul fondo dell'UPS. Portare l'UPS in posizione orizzontale prestando la massima cautela e con un piccolo cacciavite a taglio sollevare delicatamente il perno posto al centro del piedino. Una volta sollevato, sfilare il piedino dalla base dell'UPS. Ripetere le stesse operazioni per tutti i piedini rimanenti. A lato viene illustrata l'esatta sequenza da seguire:

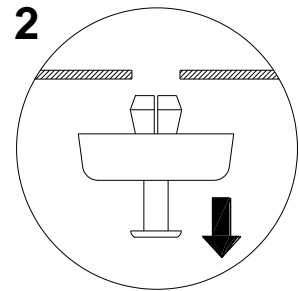
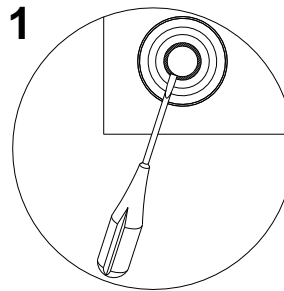

- 2 - Smontati tutti i piedini, si deve procedere a ruotare la maschera display. Infilare le chiavette in dotazione nelle feritoie di sgancio che si trovano ai lati della maschera display ed esercitare una leggera pressione quanto basta per sganciare la maschera dall'UPS, come evidenziato nella figura a lato.

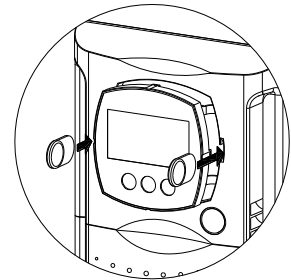

- 3 - **ATTENZIONE:** La maschera display è collegata all'UPS tramite apposito cavo. E' necessario quindi estrarre la maschera con estrema cautela evitando violenti strappi o altri movimenti bruschi, onde evitare possibili danni al display e/o all'UPS stesso. NON TENTARE IN NESSUN MODO DI SEPARARE LA MASCHERA DISPLAY DALL'UPS.
- 4 - Ruotare la maschera di 90° in senso antiorario e riagganciarla all'UPS inserendola delicatamente nell'apposito alloggiamento fino ad udire un leggero scatto con la maschera che rimane in posizione.
- 5 - Ruotare l'UPS di 90° in senso orario prestando la massima cautela.

- 6 - A questo punto, con l'UPS in posizione orizzontale, fissare le maniglie ai lati dell'UPS tramite le viti apposite come mostrato nella figura a lato. (maniglie e viti sono incluse nel *kit maniglie* opzionale)

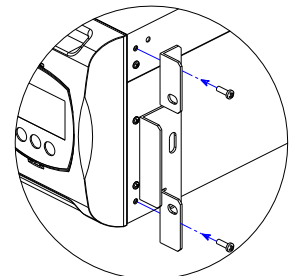

NOTE: L'UPS è compatibile al montaggio in armadi rack standard 600mm x 800mm o superiore (in profondità). Nell'installazione rack dato il peso dell'UPS è obbligatorio l'utilizzo delle staffe di sostegno (guida con supporto a L). Sempre per lo stesso motivo, è consigliabile installare l'UPS nella parte bassa dell'armadio rack.

COLLEGAMENTI E PRIMA ACCENSIONE

- 1) Installare a monte dell'apparecchiatura un interruttore magnetotermico da 16A con curva di intervento B o C.
- 2) Collegare il cavo di alimentazione in dotazione all'UPS nella presa di ingresso IEC 16A.
- 3) Connettere il cavo di alimentazione dell'UPS alla rete.
- 4) Premere l'interruttore generale posto sul pannello frontale.
- 5) Dopo qualche istante l'UPS si attiva, si accende il display, viene emesso un beep e lampeggia l'icona .

L'UPS è in stato di stand-by: questo significa che l'UPS è in una condizione di minimo consumo. Il microcontrollore è alimentato e svolge il compito di supervisione e autodiagnosi; le batterie sono in carica; tutto è predisposto per attivare l'UPS. Si ha uno stato di stand-by anche nel funzionamento da batteria purchè ci sia il timer attivato.

- 6) Collegare la/e apparecchiatura/e da alimentare alle prese poste sul retro dell'UPS utilizzando il cavo in dotazione o comunque un cavo di lunghezza max. 10 metri.
ATTENZIONE: alle prese IEC 10A non collegare apparecchiature che assorbano più di 10A. Per apparecchiature che superino tale assorbimento utilizzare esclusivamente la presa IEC 16A.
- 7) Verificare a display i settaggi impostati (vedi paragrafo: **Area di configurazione**)

ACCENSIONE DA RETE

- 1) Premere il pulsante "ON". Dopo averlo premuto tutte le icone del display si accendono per 1 secondo e l'UPS emette un beep.
- 2) Accendere l'apparecchiatura collegata all'UPS.

Solo per la prima accensione: trascorsi circa 30 sec., verificare il corretto funzionamento dell'UPS:

1. Simulare un black-out aprendo l'interruttore collegato a monte dell'UPS.
2. Il carico deve continuare ad essere alimentato, si deve accendere l'icona  sul display, e si deve udire un beep ogni 4 secondi.
3. Richiudendo l'interruttore a monte l'UPS deve ritornare a funzionare da rete.

ACCENSIONE DA BATTERIA

- 1) Premere l'interruttore generale posto sul pannello frontale.
- 2) Tenere premuto il pulsante "ON" per almeno 5 secondi. Tutte le icone del display si accendono per 1 secondo e l'UPS emette un beep.
- 3) Accendere le apparecchiature collegate all'UPS.

SPEGNIMENTO DELL'UPS

Per spegnere l'UPS tenere premuto il tasto "STBY" per almeno 1,5 secondi. L'UPS ritorna in condizione di stand-by e l'icona  inizia a lampeggiare:

- a. Se la rete è presente, per spegnere completamente l'UPS si deve premere l'interruttore generale, in modo da riportare l'interruttore nella posizione originale (posizione alzata).
- b. Se l'UPS funziona da batteria e non è stato impostato il timer, si spegne completamente in automatico dopo 5 secondi. Se invece è impostato il timer, per spegnere l'UPS occorre tenere premuto il tasto "STBY" per almeno 5 secondi. Se si desidera che al ritorno della rete l'UPS rimanga spento completamente è necessario premere l'interruttore generale (vedi punto a.).









INDICAZIONI PANNELLO DISPLAY

In questo capitolo verranno descritte in modo approfondito tutte le informazioni che possono essere visualizzate sul display LCD.

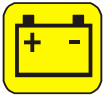
Per una maggiore comprensione, possiamo suddividere le informazioni visualizzate in tre gruppi principali:

- Indicatori di stato dell'UPS
- Area visualizzazione misure
- Area di configurazione

Indicatori di stato dell'UPS

ICONA	STATO	DESCRIZIONE
	Fissa	Indica la presenza di un'anomalia
	Lampeggiante	L'UPS è in stato di stand-by
	Fissa	Indica un funzionamento regolare
	Fissa	L'UPS sta funzionando da rete
	Lampeggiante	L'UPS funziona da rete, ma la tensione di uscita non è sincronizzata con la tensione di rete
	Fissa	L'UPS sta funzionando da batteria. Quando si trova in questo stato l'UPS emette un segnale acustico (beep) ad intervalli regolari di 4 sec.
	Lampeggiante	Preallarme di fine scarica. Indica che l'autonomia delle batterie sta terminando. In questa condizione l'UPS emette un beep ad intervalli regolari di 1 sec.
	Fissa	Indica che i carichi collegati all'UPS sono alimentati da bypass
	Dinamica	Indica la percentuale di autonomia stimata
	Dinamica	Indica la % di carico applicato all'UPS rispetto al valore nominale
	Lampeggiante	E' richiesto un intervento di manutenzione
	Fissa	Indica che il timer è attivato (accensione o spegnimento programmato). Il timer è attivabile/disattivabile tramite software in dotazione
	Lampeggiante	Manca 1 minuto alla riaccensione dell'UPS o 3 minuti al suo spegnimento

Area visualizzazione misure









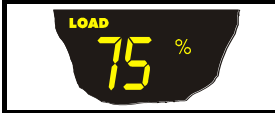

Sul display possono essere visualizzate in sequenza le più importanti misure relative all'UPS.

All'accensione dell'UPS, il display visualizza il valore della tensione di rete.

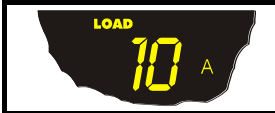
Per passare ad una visualizzazione differente premere il pulsante "SEL / SET" ripetutamente finchè non compare la misura desiderata.

In caso si verifichi un'anomalia / allarme (FAULT) o un blocco (LOCK), automaticamente sul display verrà visualizzato il tipo ed il codice di allarme corrispondente.

Di seguito sono riportati alcuni esempi:

ESEMPIO GRAFICO ⁽¹⁾	DESCRIZIONE	ESEMPIO GRAFICO ⁽¹⁾	DESCRIZIONE
	Tensione di rete		Tensione totale delle batterie
	Frequenza di rete		Percentuale del carico applicato
	Tensione in uscita dall'UPS		Corrente assorbita dal carico
	Frequenza della tensione di uscita		Temperatura del sistema di raffreddamento della elettronica interna all'UPS
	Autonomia residua delle batterie		Anomalia / Allarme ⁽²⁾ : viene visualizzato il codice corrispondente
	Percentuale di carica delle batterie		Blocco ⁽²⁾ : viene visualizzato il codice corrispondente

⁽¹⁾ I valori riportati nelle immagini in tabella sono puramente indicativi.

⁽²⁾ I codici di FAULT / LOCK possono essere visualizzati solo se al momento attivi (presenza di un'anomalia / allarme o di un blocco).

Area di configurazione

L'area di configurazione raggruppa i parametri principali di funzionamento dell'UPS e ne visualizza lo stato attuale. I parametri contenuti in quest'area sono modificabili agendo direttamente da pannello display.

PARAMETRI SETTABILI:

Frequenza: Frequenza della tensione di uscita

Tensione: Tensione di uscita

Modalità: Modalità di funzionamento dell'UPS

L'immagine a lato rappresenta la zona del display relativa ai settaggi (area di configurazione) con in evidenza i tre parametri settabili.

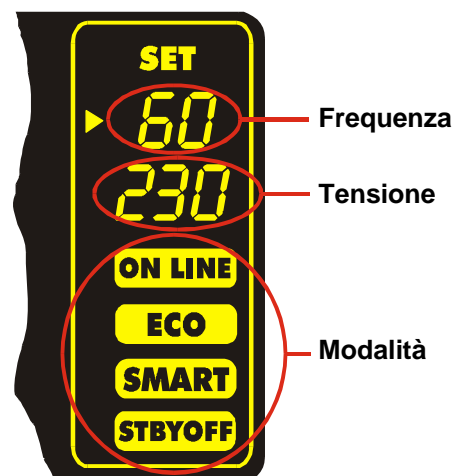

Come procedere:

- Per accedere all'area di configurazione tener premuto il pulsante "SEL / SET" per almeno 2 sec.
- La scritta "SET" si accende e compare una freccia (►) alla sinistra di *Frequenza*.
- La freccia indica il settaggio selezionato. Per cambiare la selezione del parametro da modificare premere il pulsante "SEL / SET".
- Per modificare la voce selezionata premere il pulsante "ON".
- Per uscire dall'area di configurazione tener premuto il pulsante "SEL / SET" per almeno 2 sec.

SETTAGGI POSSIBILI

Frequenza: **50 Hz** **60 Hz** **Spento** (autoapprendimento della frequenza)

Tensione: **220 V** **230 V** **240 V**

Modalità: **ON LINE** **ECO** **SMART** **STBYOFF**

NOTA: Per rendere effettiva la modifica della configurazione della frequenza di uscita è necessario spegnere completamente l'UPS e riaccenderlo (tramite interruttore generale).



I PARAMETRI TENSIONE E FREQUENZA DI USCITA DEVONO ESSERE COMPATIBILI CON QUELLI DEL CARICO ALIMENTATO DALL'UPS



MODALITÀ DI FUNZIONAMENTO

La modalità che garantisce la massima protezione al carico è la modalità ON LINE (default), dove l'energia per il carico subisce una doppia conversione e viene ricostruita in uscita in modo perfettamente sinusoidale con frequenza e tensione fissata dal preciso controllo digitale a microprocessore in modo indipendente dall'ingresso (V.F.I.). *

Accanto alla tradizionale modalità di funzionamento ON LINE doppia conversione è possibile settare le seguenti modalità:

- ECO (LINE INTERACTIVE)
- SMART ACTIVE (visualizzato a display come "SMART")
- STAND-BY OFF (visualizzato a display come "STBYOFF")

Al fine di ottimizzare il rendimento, nella modalità ECO il carico è normalmente alimentato da bypass. Nel caso in cui la rete esca dalle tolleranze previste l'UPS commuta nel normale funzionamento ON LINE doppia conversione. Dopo circa cinque minuti dal rientro della rete in tolleranza il carico viene nuovamente commutato su bypass.

Nel caso in cui l'utente non sappia decidere la modalità più adatta di funzionamento (tra ON LINE e ECO) può affidare la scelta alla modalità SMART ACTIVE nella quale, in base ad una statistica rilevata sulla qualità della rete di alimentazione, l'UPS decide in modo autonomo in quale modalità configurarsi.

Nella modalità STAND-BY OFF infine si consegue il funzionamento come soccorritore: in presenza di rete il carico è disalimentato mentre all'avvento di un black-out il carico viene alimentato da inverter tramite le batterie.

* Il valore rms della tensione di uscita è fissato dal preciso controllo a microprocessore in modo indipendente dalla tensione di ingresso mentre la frequenza della tensione di uscita è sincronizzata (all'interno di una tolleranza impostabile dall'utente) con quella di ingresso per consentire l'utilizzo del bypass. Al di fuori di questa tolleranza l'UPS si desincronizza portandosi a frequenza nominale ed il bypass non è più utilizzabile (free running mode).

CONFIGURAZIONE UPS

La seguente tabella illustra tutte le possibili configurazioni a disposizione dell'utente per adattare al meglio l'UPS alle proprie necessità.

LEGENDA:



=

Indica che la configurazione può essere modificata, oltre che dal software di configurazione in dotazione, anche tramite intervento da pannello display.



=

Indica che la configurazione può essere modificata solamente tramite software di configurazione in dotazione.

FUNZIONE	DESCRIZIONE	PREDEFINITO	CONFIGURAZIONI POSSIBILI	MODALITÀ
Frequenza di uscita	Selezione della frequenza nominale di uscita	Auto	<ul style="list-style-type: none"> • 50 Hz • 60 Hz • Auto: apprendimento automatico dalla frequenza di ingresso 	
Tensione di uscita	Selezione della tensione nominale di uscita	230V	<ul style="list-style-type: none"> • 220V • 230V • 240V • 220 ÷ 240 in step di 1V (solo tramite software) 	
Modalità di funzionamento	Selezione di una delle 4 diverse modalità di funzionamento	ON LINE	<ul style="list-style-type: none"> • ON LINE • ECO • SMART ACTIVE • STAND-BY OFF 	
Ritardo di accensione	Tempo di attesa per la riaccensione automatica dopo il ritorno della rete	5 sec.	<ul style="list-style-type: none"> • Disabilitato • 1 ÷ 255 in step di 1 sec. 	
Spegnimento per carico minimo	Spegnimento automatico dell'UPS in funzionamento da batteria, se il carico è inferiore al 5%	Disabilitato	<ul style="list-style-type: none"> • Abilitato • Disabilitato 	
Limitazione autonomia	Tempo massimo di funzionamento da batteria	Disabilitato	<ul style="list-style-type: none"> • Disabilitato (scarica completa batterie) • 1 ÷ 65000 in step di 1 sec. 	
Preavviso fine scarica	Tempo rimanente di autonomia stimata per il preavviso di fine scarica	3 min.	1 ÷ 255 in step di 1 min.	

Uso

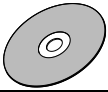
FUNZIONE	DESCRIZIONE	PREDEFINITO	CONFIGURAZIONI POSSIBILI	MODALITÀ
Test batteria	Intervallo di tempo per il test automatico delle batterie	40 ore	<ul style="list-style-type: none"> Disabilitato 1 ÷ 1000 in step di 1 ora 	
Soglia di allarme per carico massimo	Seleziona il limite utente di sovraccarico	Disabilitato	<ul style="list-style-type: none"> Disabilitato 0 ÷ 103 in step di 1% 	
Luminosità display	Seleziona il livello di luminosità del display LCD	Massima	Minima ÷ Massima in 20 step	
Allarme sonoro	Seleziona la modalità di funzionamento dell'allarme sonoro	Ridotto	<ul style="list-style-type: none"> Normale Ridotto: non suona per intervento momentaneo del bypass 	

FUNZIONI AVANZATE

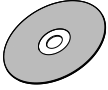
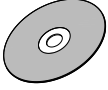
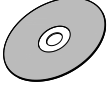
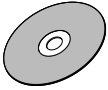
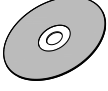
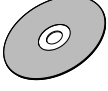
Tolleranza della frequenza di ingresso	Seleziona il range ammesso per la frequenza di ingresso per il passaggio su bypass e per la sincronizzazione dell'uscita	± 5%	<ul style="list-style-type: none"> ± 0.25% ± 0.5% ± 0.75% ± 1 ÷ ±10 in step di 1% 	
Soglie di tensione bypass	Seleziona il range di tensione ammesso per il passaggio su bypass	Bassa: 180V Alta: 264V	Bassa: 180 ÷ 200 in step di 1V Alta: 250 ÷ 264 in step di 1V	
Soglie di tensione bypass per ECO	Seleziona il range di tensione ammesso per il funzionamento in modalità ECO	Bassa: 200V Alta: 253V	Bassa: 180 ÷ 220 in step di 1V Alta: 240 ÷ 264 in step di 1V	
Sensibilità intervento per ECO	Seleziona la sensibilità di intervento durante il funzionamento in modalità ECO	Normale	<ul style="list-style-type: none"> Bassa Normale Alta 	
Alimentazione del carico in stand-by	Alimentazione del carico su bypass con UPS spento (stato di stand-by)	Disabilitato (carico NON alimentato)	<ul style="list-style-type: none"> Disabilitato (non alimentato) Abilitato (alimentato) 	
Funzionamento bypass	Seleziona la modalità di utilizzo della linea bypass	Normale	<ul style="list-style-type: none"> Normale Disabilitato con sincronizzazione ingresso / uscita Disabilitato senza sincronizzazione ingresso / uscita 	

PORTE DI COMUNICAZIONE

Nella parte posteriore dell'UPS (vedi *Viste UPS*) sono presenti le seguenti porte di comunicazione:

- Connettore RS232
- Connettore USB
- Slot di espansione per schede di interfaccia aggiuntive COMMUNICATION SLOT

Connettori RS232 e USB

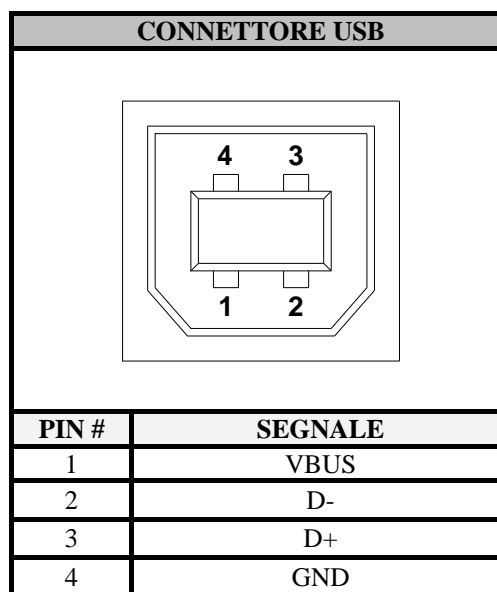
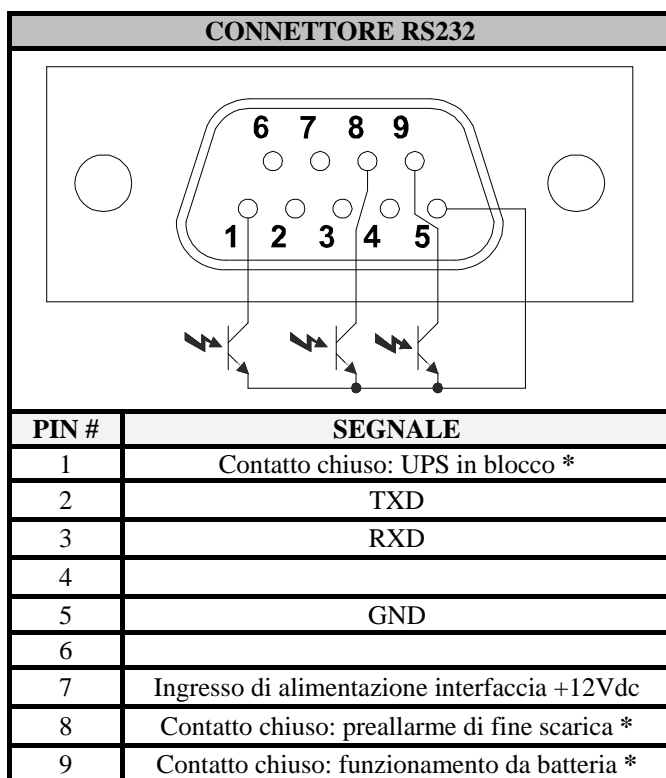

* Contatto optoisolato max. +30Vdc / 10mA

Communication Slot

L'UPS è fornito di uno slot di espansione per schede di comunicazione opzionali (vedi figura a lato) che consentono all'apparecchiatura di dialogare utilizzando i principali standard di comunicazione.

Alcuni esempi:

- Seconda porta RS232
- Duplicatore di seriale
- Agente di rete Ethernet con protocollo TCP/IP, HTTP e SNMP
- Porta RS232 + RS485 con protocollo JBUS / MODBUS

Per maggiori informazioni sugli accessori disponibili consultare il sito del produttore.

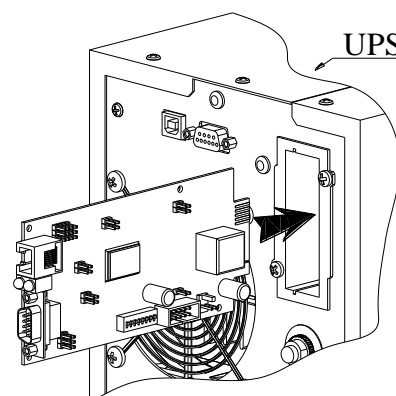

SOFTWARE

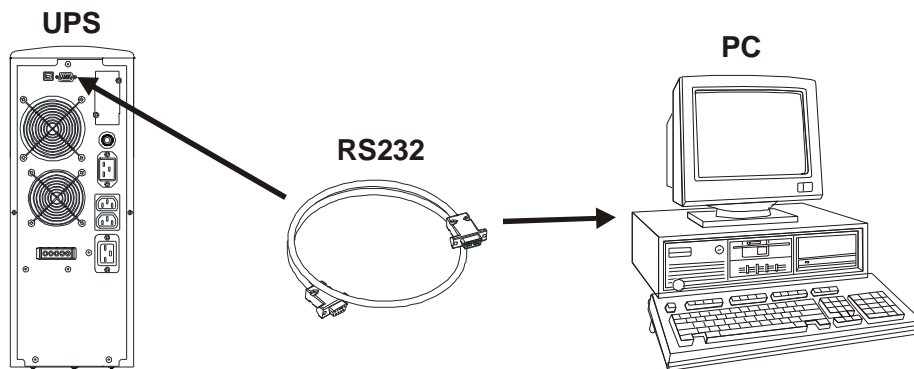

Software di monitoraggio e controllo

Il software **PowerShield³** garantisce un'efficace ed intuitiva gestione dell'UPS, visualizzando tutte le più importanti informazioni come tensione di ingresso, carico applicato, capacità delle batterie.

E' inoltre in grado di eseguire in modo automatico operazioni di shutdown, invio e-mail, sms e messaggi di rete al verificarsi di particolari eventi selezionati dall'utente.

Operazioni per l'installazione:

- Collegare la porta di comunicazione RS232 dell'UPS ad una porta di comunicazione COM del PC tramite il cavo seriale in dotazione* oppure collegare la porta USB dell'UPS ad una porta USB del PC utilizzando un cavo standard USB*.
- Scaricare il software dal sito web **www.riello-ups.com**, selezionando il sistema operativo desiderato.
- Seguire le istruzioni del programma di installazione.
- Per informazioni più dettagliate sull'installazione ed utilizzo consultare il manuale del software scaricabile dal nostro sito web **www.riello-ups.com**.

Software di configurazione

Tramite un software dedicato è possibile accedere alla configurazione dei più importanti parametri dell'UPS. Per un elenco delle possibili configurazioni fare riferimento al paragrafo **Configurazione UPS**.

* Si raccomanda di utilizzare un cavo di lunghezza max. 3 metri.

SOSTITUZIONE DEL BATTERY PACK

Come accennato nella presentazione, l'UPS è dotato di un battery pack dedicato che consente una facile sostituzione delle batterie a caldo (*hot swap*) in completa sicurezza grazie al sistema di connessione protetto. **ATTENZIONE: per la Vostra sicurezza e del Vostro prodotto, è necessario seguire scrupolosamente le informazioni riportate qui di seguito.**



QUANDO IL BATTERY PACK E' SCOLLEGATO, I CARICHI COLLEGATI ALL'UPS NON SONO PROTETTI DALLA MANCANZA DELLA RETE. IL BATTERY PACK E' MOLTO PESANTE. PONETE LA MASSIMA ATTENZIONE NEL COMPIERE LA SOSTITUZIONE.



- 1 - Il battery pack è posizionato dietro il pannello frontale dell'UPS. Prendere il pannello centralmente dai lati e tirare leggermente verso l'esterno come indicato nella figura a fianco. Nel compiere tale operazione non forzare troppo i perni di fissaggio del pannello.

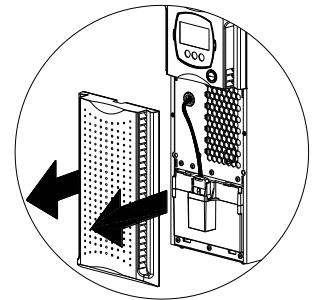

- 2 - Portare l'interruttore di bypass manuale posto sotto il pannello frontale nella posizione "II" (vedi figura a lato).
 NOTA: in tale condizione il carico viene alimentato da bypass ed il display deve visualizzare il messaggio di FAULT: C02.
ATTENZIONE: Per un corretto funzionamento dell'UPS si raccomanda di sostituire il battery pack solamente con UPS acceso.

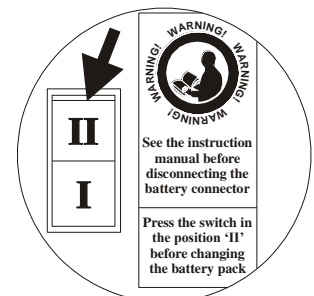

- 3 - Il battery pack è collegato al resto dell'UPS tramite un cavo con morsetto. Facendo riferimento alla figura qui a fianco: premere le 2 alette ai lati del morsetto (A) e sfilarlo tirando leggermente verso l'alto. Con i pollici premere insieme i 2 ganci di fissaggio (B) e, tenendoli premuti, infilare le dita indice nella fessura posizionata sotto il connettore (C).

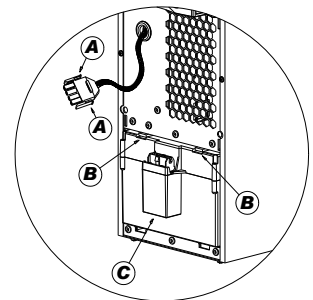

- 4 - Mantenendo la posizione descritta nel passo precedente, sfilare il battery pack tirando verso l'esterno, come mostra la figura accanto. Porre estrema attenzione nell'estrarre il battery pack poiché il suo peso è considerevole.
ATTENZIONE: il nuovo battery pack e quello da sostituire devono contenere lo stesso numero e tipo di batterie (vedi etichetta posta sul battery pack vicino al connettore).

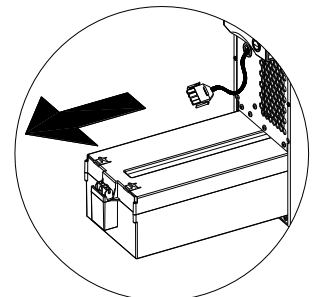

- 5 - Inserire nel vano apposito il nuovo battery pack facendolo scorrere fino all'aggancio con l'UPS. Ricollegare il cavo con morsetto al connettore, riportare l'interruttore in posizione "I" e richiudere il pannello frontale. Verificare che il display sia tornato in visualizzazione normale.

RISOLUZIONE PROBLEMI

Un funzionamento non regolare dell'UPS molto spesso non è indice di guasto ma dovuto solamente a problemi banali, inconvenienti oppure distrazioni.

Si consiglia pertanto di consultare attentamente la tabella sottostante che riassume informazioni utili alla risoluzione dei problemi più comuni.

PROBLEMA	POSSIBILE CAUSA	SOLUZIONE
NON SI ACCENDE IL DISPLAY	INTERRUTTORE GENERALE NON PREMUTO	Premere l'interruttore generale posto sul pannello frontale.
	IL CONNETTORE DEL BATTERY PACK E' SCOLLEGATO	Collegare il connettore del battery pack seguendo le istruzioni riportate nel paragrafo "SOSTITUZIONE DEL BATTERY PACK".
	MANCA IL CAVO DI COLLEGAMENTO ALLA RETE ELETTRICA	Verificare che il cavo di alimentazione sia collegato correttamente.
	MANCANZA DELLA TENSIONE DI RETE (BLACK-OUT)	Verificare che nella presa in cui è collegato l'UPS sia presente tensione (provando ad esempio con una lampada da tavolo).
	INTERVENTO DELLA PROTEZIONE TERMICA DI INGRESSO	Resettare la protezione premendo il pulsante posto sul retro dell'UPS (CIRCUIT BREAKER). ATTENZIONE: Verificare che non sia presente un sovraccarico in uscita all'UPS.
IL DISPLAY E' ACCESO MA NON VIENE ALIMENTATO IL CARICO	L'UPS E' IN MODALITA' STAND-BY	Premere il tasto "ON" posto sul pannello frontale per alimentare i carichi.
	LA MODALITA' STAND-BY OFF E' SELEZIONATA	E' necessario cambiare la modalità. Infatti la modalità STAND-BY OFF (soccorritore) alimenta i carichi solo in caso di black-out.
	MANCA IL COLLEGAMENTO AL CARICO	Verificare il collegamento al carico.
L'UPS FUNZIONA DA BATTERIA NONOSTANTE SIA PRESENTE LA TENSIONE DI RETE	INTERVENTO DELLA PROTEZIONE TERMICA DI INGRESSO	Resettare la protezione premendo il pulsante posto sul retro dell'UPS (CIRCUIT BREAKER). ATTENZIONE: Verificare che non sia presente un sovraccarico in uscita all'UPS.
	LA TENSIONE DI INGRESSO SI TROVA AL DI FUORI DELLE TOLLERANZE AMMESSE PER IL FUNZIONAMENTO DA RETE	Problema dipendente dalla rete. Attendere il rientro in tolleranza della rete di ingresso. L'UPS tornerà automaticamente al funzionamento da rete.
L'UPS NON SI ACCENDE ED IL DISPLAY SEGNA UNO TRA I CODICI: A06, A08	LA TEMPERATURA DELL'UPS E' INFERIORE A 0°C	Verificare la temperatura dell'ambiente in cui è posizionato l'UPS; se troppo bassa, portarla sopra la soglia minima (0°C).
IL DISPLAY SEGNA IL CODICE: A11	RELÈ DI INGRESSO BLOCCATO	L'anomalia non provoca particolari malfunzionamenti. Se il problema si ripresentasse ad una successiva riaccensione, contattare il centro assistenza.

PROBLEMA	POSSIBILE CAUSA	SOLUZIONE
IL CICALINO SUONA IN MODO CONTINUO ED IL DISPLAY SEGNA UNO TRA I CODICI: A54, F50, F51, F52, F55, L50, L51, L52	IL CARICO APPLICATO ALL'UPS E' TROPPO ELEVATO	Ridurre il carico entro la soglia del 100% (o soglia utente in caso di codice A54).
IL DISPLAY SEGNA IL CODICE: A61	BATTERIE DA SOSTITUIRE	Sostituire il battery pack con uno nuovo (come indicato nel capitolo <i>BATTERY PACK</i>).
IL DISPLAY SEGNA IL CODICE: A62	BATTERY PACK ASSENTE O NON COLLEGATO	Verificare che il battery pack sia inserito e collegato correttamente (vedi capitolo <i>BATTERY PACK</i>).
IL DISPLAY SEGNA IL CODICE: A63	LE BATTERIE SONO SCARICHE; L'UPS E' IN ATTESA CHE LA TENSIONE DELLE BATTERIE SUPERI LA SOGLIA IMPOSTATA	Attendere la ricarica delle batterie o forzare in modo manuale l'accensione tenendo premuto il tasto "ON" per almeno 2 sec.
IL CICALINO SUONA IN MODO CONTINUO ED IL DISPLAY SEGNA UNO TRA I CODICI: F03, F05, F07, F10, F13, F21, F40, F41, F42, F43	SI STA VERIFICANDO UN MALFUNZIONAMENTO DELL'UPS; PROBABILE PROSSIMO BLOCCO	Se è possibile disalimentare il carico, spegnere e riaccendere l'UPS; nel caso il problema si ripresentasse, chiamare il centro assistenza.
IL CICALINO SUONA IN MODO CONTINUO ED IL DISPLAY SEGNA UNO TRA I CODICI: F04, L04	LA TEMPERATURA DEI DISSIPATORI INTERNI DELL'UPS E' TROPPO ELEVATA	Verificare che la temperatura dell'ambiente in cui si trova l'UPS non superi i 40°C.
IL CICALINO SUONA IN MODO CONTINUO ED IL DISPLAY SEGNA UNO TRA I CODICI: F53, L53	E' STATA RILEVATA UN'ANOMALIA SU UNA O PIU' UTENZE ALIMENTATE DALL'UPS	Scollegare tutte le utenze e ricollegarle una alla volta per identificare quella guasta.
IL CICALINO SUONA IN MODO CONTINUO ED IL DISPLAY SEGNA UNO TRA I CODICI: F60, L03, L05, L07, L10, L13, L20, L21, L40, L41, L42, L43	SI E' VERIFICATO UN MALFUNZIONAMENTO DELL'UPS	Se è possibile disalimentare il carico, spegnere e riaccendere l'UPS; nel caso il problema si ripresentasse, chiamare il centro assistenza.
IL DISPLAY SEGNA UNO TRA I CODICI: C01, C02, C03	E' ATTIVO UN COMANDO REMOTO	Se non voluto, verificare la posizione dell'interruttore di bypass manuale o lo stato degli ingressi di comando di un eventuale scheda a contatti opzionale.

CODICI DI ALLARME

Utilizzando un sofisticato sistema di autodiagnosi, l'UPS è in grado di verificare e segnalare sul pannello display eventuali anomalie e/o guasti che si dovessero verificare durante il normale funzionamento dell'apparecchiatura. In presenza di un problema l'UPS segnala l'evento visualizzando sul display il codice ed il tipo di allarme attivo (FAULT e/o LOCK).

FAULT

Le segnalazioni di tipo FAULT si suddividono in tre categorie:

- **Anomalie:** sono problemi "minori" che non comportano il blocco dell'UPS ma riducono le prestazioni o impediscono l'utilizzo di alcune sue funzionalità.

CODICE	DESCRIZIONE
A06	Temperatura sensore1 inferiore a 0°C
A08	Temperatura sensore2 inferiore a 0°C
A11	Relè di ingresso bloccato (non apre)
A54	ON LINE: carico > della soglia utente - ECO: carico > 16A *
A61	Batterie da sostituire
A62	Battery pack assente o non collegato
A63	Attesa ricarica batterie

- **Allarmi:** sono problemi più critici rispetto alle anomalie perché il loro perdurare può provocare, anche in un tempo molto breve, il blocco dell'UPS.

CODICE	DESCRIZIONE
F03	Alimentazione ausiliaria non corretta
F04	Sovratemperatura dissipatori
F05	Sensore1 di temperatura guasto
F07	Sensore2 di temperatura guasto
F10	Fusibile di ingresso rotto o relè di ingresso bloccato (non chiude)
F13	Prearica condensatori fallita
F21	Sovratensione banco condensatori
F40	Sovratensione inverter
F41	Tensione continua in uscita
F42	Tensione inverter non corretta
F43	Sottotensione inverter
F50	Sovraccarico: carico > 103%
F51	Sovraccarico: carico > 110%
F52	Sovraccarico: carico > 150%
F53	Corto circuito
F55	Attesa riduzione carico per ritorno su inverter
F60	Sovratensione batterie

- **Comandi attivi:** Indica la presenza di un comando remoto attivo.

CODICE	DESCRIZIONE
C01	Comando remoto di spegnimento
C02	Comando remoto carico su bypass
C03	Comando remoto di accensione
C04	Test batterie in esecuzione

LOCK

Le segnalazioni di tipo LOCK (blocchi) sono solitamente precedute da una segnalazione di allarme e, per la loro portata, comportano lo spegnimento dell'inverter e l'alimentazione del carico attraverso la linea di bypass (tale procedura è esclusa per i blocchi da sovraccarico forti e persistenti e per il blocco per corto circuito).

CODICE	DESCRIZIONE
L03	Alimentazione ausiliaria non corretta
L04	Sovratemperatura dissipatori
L05	Sensore1 di temperatura guasto
L07	Sensore2 di temperatura guasto
L10	Fusibile di ingresso rotto o relè di ingresso bloccato (non chiude)
L13	Pre carica condensatori fallita
L20	Sottotensione banco condensatori
L21	Sovratensione banco condensatori
L40	Sovratensione inverter
L41	Tensione continua in uscita
L42	Tensione inverter non corretta
L43	Sottotensione inverter
L50	Sovraccarico: carico > 103%
L51	Sovraccarico: carico > 110%
L52	Sovraccarico: carico > 150%
L53	Corto circuito

- * Nella modalità ECO il carico è normalmente alimentato da bypass. Pertanto, in presenza di carico a potenza costante, la corrente assorbita dipende dalla tensione di rete, potendo quindi superare il valore ammesso dalla spina di ingresso e dalla protezione a monte.
Al verificarsi di tale situazione l'UPS segnala un'anomalia che scompare automaticamente se aumenta la tensione di ingresso e/o si riduce il carico in uscita.

TABELLA DATI TECNICI

MODELLI	SDL 3300	SDL 4000
---------	----------	----------

INGRESSO

Tensione nominale	[Vac]	220 / 230 / 240	
Range accettato	[Vac]	0 ÷ 276	
Range di tensione per non intervento batteria	[Vac] [Vac] [Vac]	Massimo: 276 Minimo: 164 ÷ 84 (dal 100% al 50% del carico in modo lineare) Ritorno funzionamento da rete: 180	
Frequenza nominale	[Hz]	50 - 60 ±5	
Corrente massima ⁽¹⁾	[A]	15	16
Corrente nominale ⁽²⁾	[A]	11	12
Fattore di potenza		≥ 0.98	
Distorsione corrente @ carico massimo		≤ 7%	

BYPASS

Range di tensione accettato per la commutazione	[Vac]	180 ÷ 264	
Range frequenza accettato per la commutazione		Frequenza selezionata ±5 %	
Tempo di commutazione	[msec]	Tipico: 2 - Massimo: 4	

BATTERIA

Autonomia	[min / W]	6' / 2300	5'30 / 2400
N° batterie / V / Ah		9 / 12 / 7 high rate discharge	
Tempo di ricarica	[h]	4 ÷ 8	

USCITA

Tensione nominale ⁽⁷⁾	[Vac]	220 / 230 / 240 ±1.5%	
Variazione statica ⁽³⁾		1.5%	
Variazione dinamica ⁽⁴⁾		≤ 5% in 20 msec	
Forma d'onda		Sinusoidale	
Distorsione tensione @ carico lineare		≤ 3%	
Distorsione tensione @ carico distorto		≤ 6%	
Frequenza ⁽⁵⁾		50 o 60 Hz selezionabile	
Fattore cresta della corrente		≥ 3 : 1	
Potenza nominale	[VA]	3300	4000
Potenza nominale	[W]	2300	2400

VARIE

Corrente di fuga verso terra	[mA]	≤ 1	
Rendimento AC/AC		92%	
Temperatura ambiente ⁽⁶⁾	[°C]	0 - 40	
Umidità		< 90% senza condensa	
Protezioni		eccessiva scarica delle batterie - sovracorrente - cortocircuito - sovratensione - sottotensione - termica	
Hold-up time	[msec]	≥ 40	
Rumorosità		< 40 dB(A) a 1 mt.	
Dimensioni H x L x P	[mm]	455 x 175 x 520	
Peso	[Kg]	38	38

TEMPI DI SOVRACCARICO	FUNZIONAMENTO DA	
	BYPASS	INVERTER
$100\% < \text{Load} \leq 110\%$	Attiva bypass dopo 2 sec In blocco dopo 120 sec	In blocco dopo 60 sec
$110\% < \text{Load} \leq 150\%$	Attiva bypass dopo 2 sec In blocco dopo 4 sec	In blocco dopo 4 sec
$\text{Load} > 150\%$	Attiva bypass istantaneamente In blocco dopo 1 sec	In blocco dopo 0.5 sec

- (1) @ carico nominale, tensione minima di 164 Vac, batteria in carica
- (2) @ carico nominale, tensione nominale di 230 Vac, batteria in carica
- (3) Rete/Batteria @ carico 0% -100%
- (4) @ Rete / batteria / rete @ carico resistivo 0% / 100% / 0%
- (5) Se la frequenza di rete è entro $\pm 5\%$ del valore selezionato, l'UPS è sincronizzato con la rete. Se la frequenza è fuori tolleranza o in funzionamento da batteria, la frequenza è quella selezionata $\pm 0.1\%$
- (6) 20 - 25 °C per una maggiore vita delle batterie
- (7) Per mantenere la tensione di uscita entro il campo di precisione indicato, può rendersi necessaria una ricalibrazione dopo un lungo periodo di esercizio

Addendum installazione ferrite

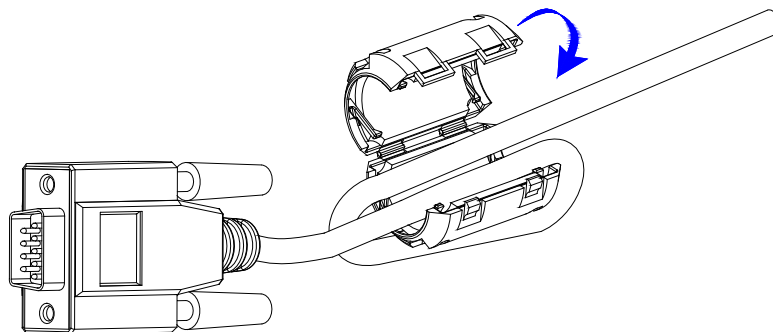

Quando si utilizza un cavetto di comunicazione RS232 o USB per ridurre le interferenze EMI, installate la ferrite fornita con l'UPS seguendo le seguenti istruzioni:

- 1) Aprire la clip;
- 2) Piazzare la ferrite il più vicino possibile al connettore dal lato UPS;
- 3) Inserire il cavetto di comunicazione nella scanalatura interna alla ferrite eseguendo un giro (vedi figura);
- 4) Chiudere la clip con il cavo di comunicazione dentro (Il cavetto deve rimanere all'interno del foro nella ferrite).



INTRODUCTION

Thanks you for choosing this product of the *Sentinel Dual* range.

Riello UPS are renowned specialists in the development and production of uninterruptible power supplies (UPS). The UPS in this range are high quality products, designed and built with care in order to give you the best performance.

This equipment can be installed by anyone, subject to **CAREFULLY AND THOROUGHLY READING THIS MANUAL.**

The manual contains detailed instructions on how to use and install the UPS.

For information on using and getting the best performance from your UPS, this manual should be kept safely in the vicinity of the UPS and CONSULTED BEFORE TAKING ANY ACTION ON THE UPS.

ENVIRONMENTAL PROTECTION

During the development of its products, the company uses extensive resources with regards to all environmental aspects.

All our products pursue the objective defined in the environmental management system developed by the company in compliance with standards in force.

No hazardous materials such as CFC, HCFC or asbestos are used in this product.

When evaluating packaging, the choice of material has been made favouring recyclable materials.

For correct disposal, please separate and identify the type of material of which the packaging is made in the table below. Dispose of all material in compliance with standards in force in the country in which the product is used.

<i>Description</i>	<i>Material</i>
Pallet	Heat-treated pine
Packaging corner	Stratocell/cardboard
Box	Cardboard
Adhesive pad	Stratocell
Protective bag	HD Polyethylene

DISPOSING OF THE PRODUCT

The UPS contains internal material that (in case of dismiss / disposal) are considered TOXIC and HAZARDOUS WASTE, such as electronic circuit boards and batteries. Treat these materials according to the laws applicable referring to qualified service personnel. Their proper disposal contributes to respect the environment and human health.

© Reproduction of any part of this manual, including partial, is strictly prohibited without the prior consent of the manufacturer. For the purpose of improving it, the manufacturer reserves the right to modify the product described herein at any time and without notice.

<i>PRESENTATION</i>	<i>44</i>
UPS VIEWS	45
DISPLAY MASK VIEW	46
<i>INSTALLATION</i>	<i>47</i>
OPENING THE PACKING AND CHECKING CONTENTS	47
TOWER VERSION	48
RACK VERSION	49
<i>USE</i>	<i>50</i>
CONNECTIONS AND SWITCHING ON FOR THE FIRST TIME	50
SWITCHING ON FROM THE MAINS	50
SWITCHING ON FROM THE BATTERY	50
SWITCHING THE UPS OFF	50
DISPLAY PANEL INDICATIONS	51
UPS status indicators	51
Measurements display area	52
Configuration area	53
MODES OF OPERATION	54
UPS CONFIGURATION	55
COMMUNICATION PORTS	57
RS232 and USB connectors	57
Communication Slot	57
SOFTWARE	58
Monitoring and control software	58
Configuration software	58
<i>BATTERY PACK</i>	<i>59</i>
REPLACEMENT OF THE BATTERY PACK	59
<i>PROBLEM SOLVING</i>	<i>60</i>
ALARM CODES	62
<i>TECHNICAL DATA TABLE</i>	<i>64</i>
<i>FERRITE INSTALLATION ADDENDUM</i>	<i>65</i>

PRESENTATION

The new *Sentinel Dual* UPS family has been designed with a special eye to versatility. These UPS, depending on the user's requirements, can in fact be installed either in tower version or in rack version (by means of a suitable *handles kit* option). The 2 different product versions are shown below:

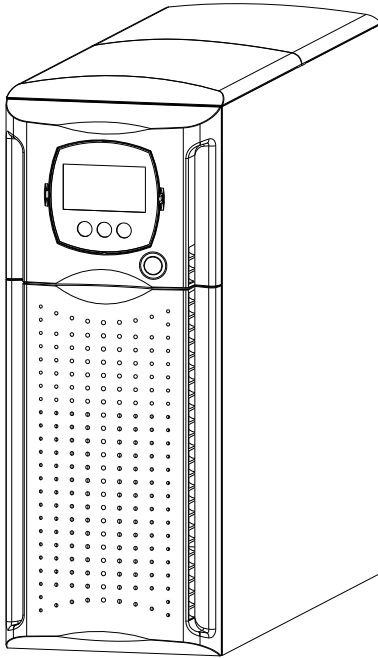

Tower

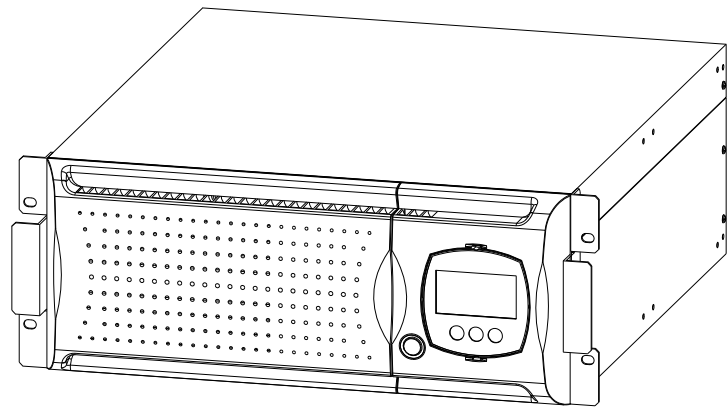

Rack

The UPS also has a dedicated battery pack that permits easy replacement of the batteries (hot swap), entirely safely for the operator, thanks to the protected connection system.

		<i>SDL 3300</i>	<i>SDL 4000</i>
Nominal power	[VA]	3300	4000
Nominal voltage	[Vac]	220 / 230 / 240	
Dimensions H x L x D	[mm]	455 x 175 x 520 ⁽¹⁾	
Weight	[Kg]	38	

⁽¹⁾ In the rack version, with the handles installed, the H dimension changes as follows: 483mm x 175mm x 520mm (H x L x D)

Note: 175mm = 4U
483mm = 19"

UPS VIEWS

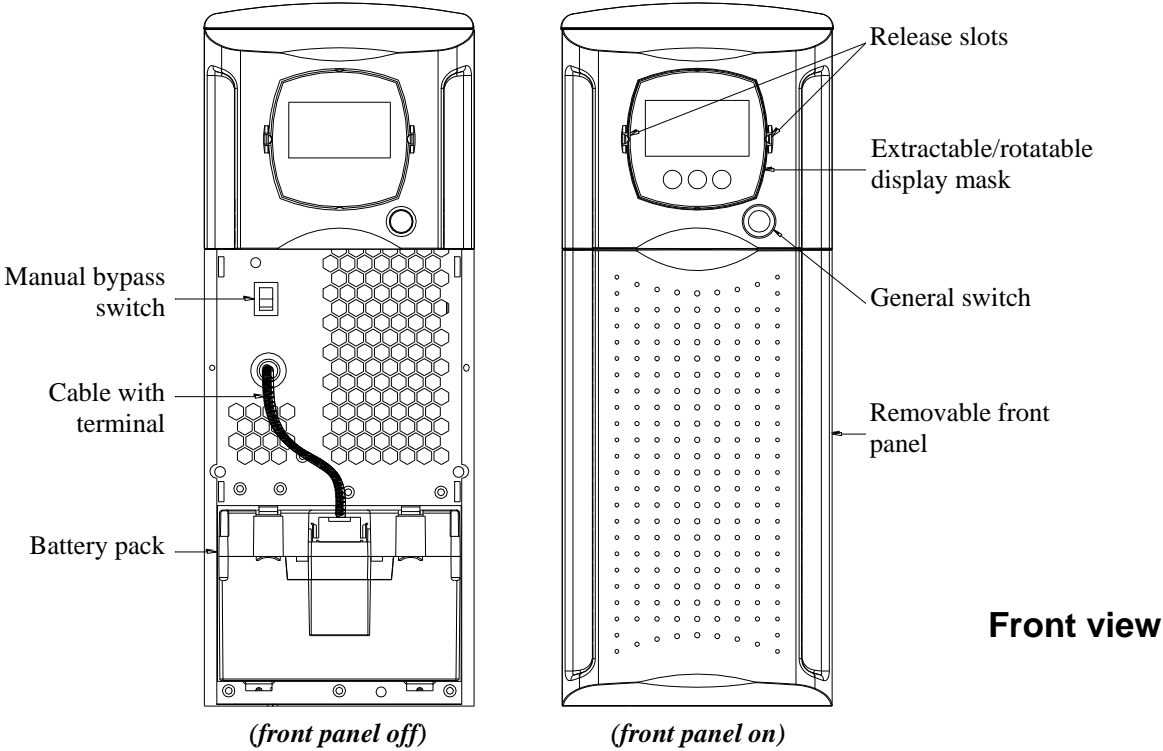

Front view

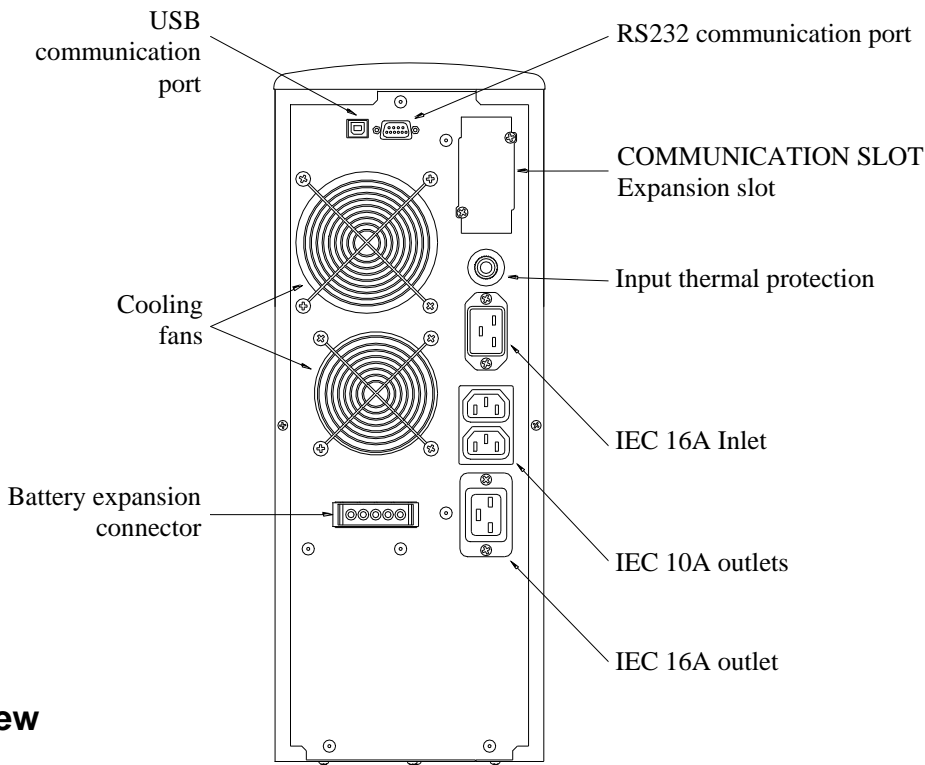

Rear view

DISPLAY MASK VIEW

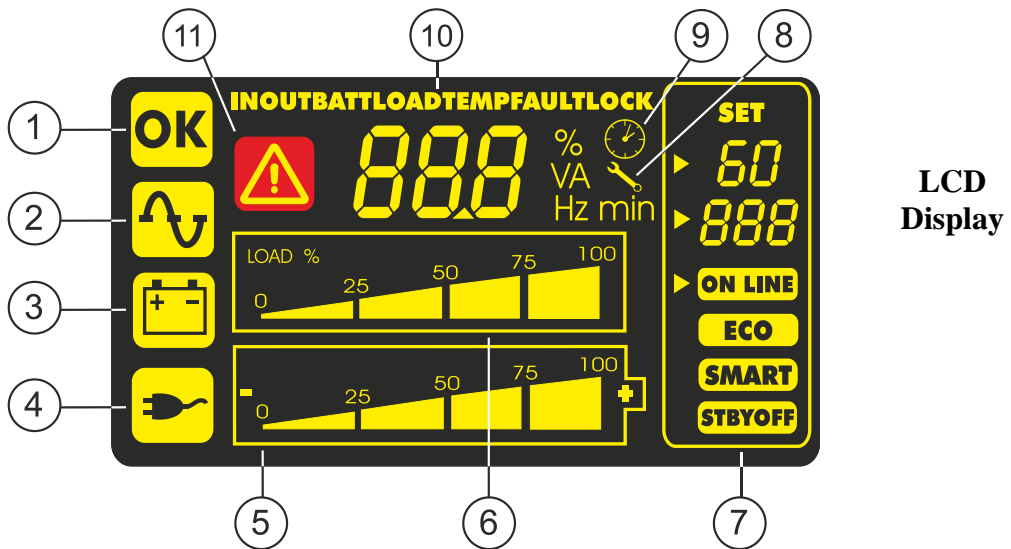
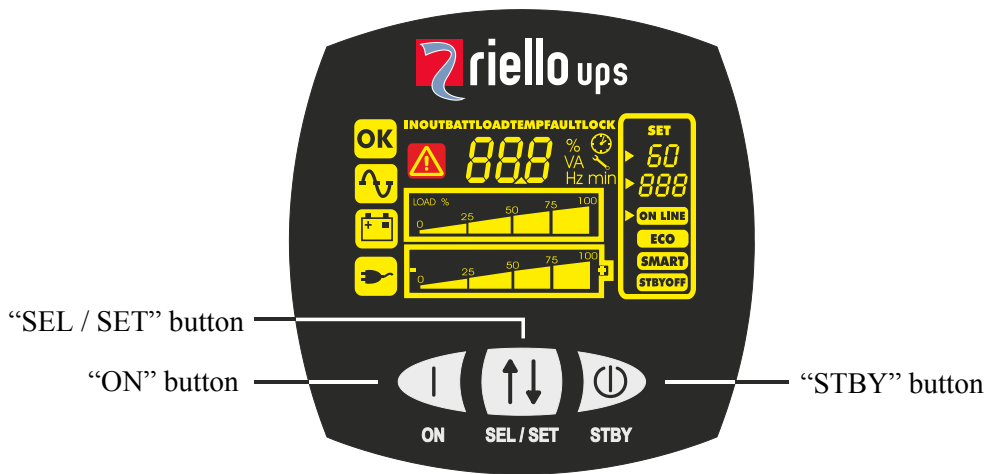

- | | |
|------------------------------|-------------------------------|
| ① Operating normally | ⑦ Configuration area |
| ② Operating on mains power | ⑧ Maintenance action required |
| ③ Operating on battery power | ⑨ Timer |
| ④ Load powered from bypass | ⑩ Measurements display area |
| ⑤ Battery back-up indicator | ⑪ Stand-by/alarm |
| ⑥ Load level indicator | |

OPENING THE PACKING AND CHECKING CONTENTS

After opening the pack, the first thing to do is make a check of the contents.
The pack should contain:

- UPS

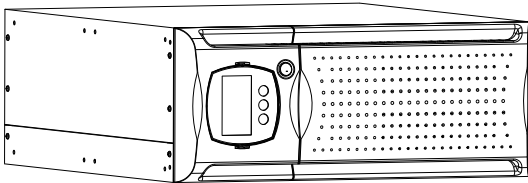

- 2 plastic covers (top panels)

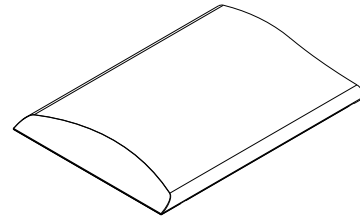

- Power cord (Schuko plug – IEC 16A socket)

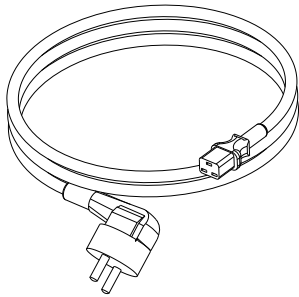

- 2 plastic keys for releasing the display

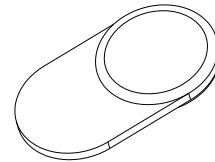

- 2 IEC 10A connection cables

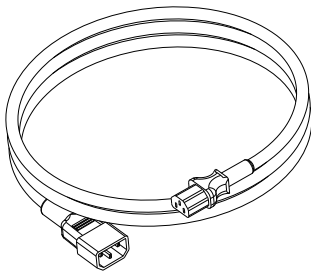

- RS232 serial cable

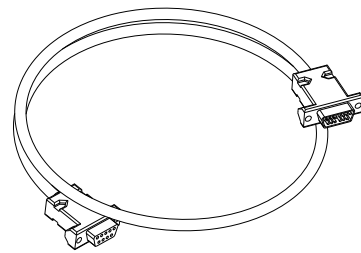

- IEC 16A spare socket

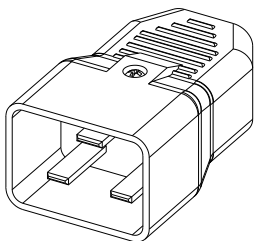

- User manual + CD-ROM with software

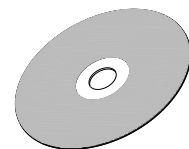
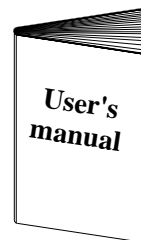

TOWER VERSION

This chapter describes the work needed to prepare the UPS for use in tower version.

WARNING: *for your own safety and that of your product, it is important that you follow the instructions given below exactly.*



BEFORE PROCEEDING TO PERFORM THE SEQUENCE OF OPERATIONS DESCRIBED, MAKE SURE THAT THE UPS IS SWITCHED OFF COMPLETELY AND IS NOT CONNECTED TO THE ELECTRICAL MAINS OR LOAD OF ANY KIND



Once removed from its packaging, the UPS is already prepared for installation in tower configuration. To complete the configuration, all that is needed is to fit the two plastic covers provided on the top part of the UPS, as described below:

the 2 covers have a snap-fit fastening system:
identify the special holes for mounting of the covers in the top part of the UPS and, taking the utmost care, fit the covers exerting a slight pressure (see figure to the side).

Note: as the covers are perfectly identical, they can both be fitted in either of the areas (front/back) on the top of the UPS without any problem.

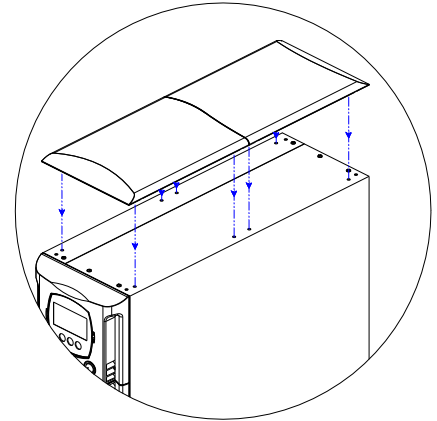

RACK VERSION

This following describes the work needed to convert the UPS into rack version.

WARNING: for your own safety and that of your product, it is important that you follow the instructions given below exactly.



BEFORE PROCEEDING TO PERFORM THE SEQUENCE OF OPERATIONS DESCRIBED, MAKE SURE THAT THE UPS IS SWITCHED OFF COMPLETELY AND IS NOT CONNECTED TO THE ELECTRICAL MAINS OR LOAD OF ANY KIND



- 1 - First and foremost, remove the 4 feet on the bottom of the UPS. Set the UPS horizontal, taking the utmost care and using a small, flat blade screwdriver lift gently the pin placed in the centre of the foot. Once raised, take the pin out from the base of the UPS. Repeat this sequence for the other remaining feet. The exact sequence is depicted in the figure to the side:

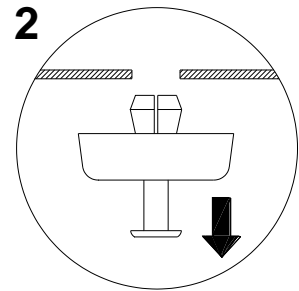
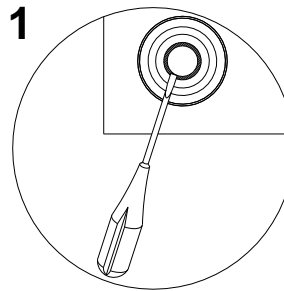

- 2 - With all the feet removed, now proceed to rotate the display mask. Slip the keys provided into the release slots on the sides of the display mask and exert a slight pressure, just enough to release the mask from the UPS, as demonstrated in the drawing on the side.

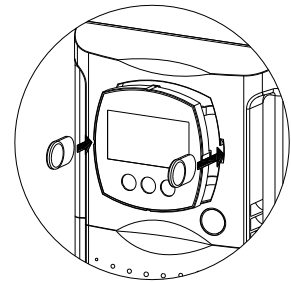

- 3 - **WARNING:** The display mask is connected to the UPS by a special cable. This means that you must extract the mask taking extreme care and avoiding violent jerks or other brusque movements, so as to avoid possibly damaging the display and/or the UPS. DO NOT TRY IN ANY WAY TO SEPARATE THE DISPLAY MASK FROM THE UPS.
- 4 - Rotate the mask by 90° in the anti-clockwise direction and fasten it to the UPS again, inserting it gently into the housing until a slight clicking noise is heard and the mask remains in position.
- 5 - Rotate the UPS by 90° clockwise taking the utmost care.

- 6 - At this point, with the UPS in the horizontal position, attach the handles to the side of the UPS with the appropriate screws as depicted in the figure to the side. (handles and screws are include in the *handles kit* option)

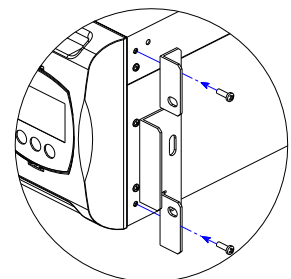

NOTE: The UPS is compatible with assembly in standard rack cabinets of 600mm x 800mm or greater (in depth). In rack type installation, given the weight of the UPS, use of the support brackets is compulsory (guide with L-shape support). For the same reason, it is recommended that you install the UPS in the bottom part of the rack cabinet.

CONNECTIONS AND SWITCHING ON FOR THE FIRST TIME

- 1) Install upstream of the apparatus a 16A magneto-thermal switch with intervention curve B or C.
- 2) Connect the power cord supplied with the UPS to the IEC 16A inlet socket.
- 3) Connect the power cord from the UPS to the mains.
- 4) Press the main switch on the front panel.
- 5) After a short time, the UPS comes on, the display lights, a beep sounds and the  icon blinks.
The UPS is in stand-by mode: this means that the UPS is in a minimum consumption condition. The microcontroller is powered and performs its supervision and self-test task; the batteries are charging; everything is ready for activation of the UPS. There is also a stand-by operating mode when in battery-powered operation, provided the timer has been activated.
- 6) Connect the item(s) of equipment to be powered to the outlets on the rear of the UPS using the cable supplied or another cable of max. length 10 metres.
WARNING: do not connect equipment that absorbs more than 10A to the IEC 10A outlets. For equipment items exceeding this level of absorption, use only the IEC 16A socket.
- 7) Check the machine settings on the display (see the section: *Configuration area*)

SWITCHING ON FROM THE MAINS

- 1) Press the “ON” button. After it has been pressed, all the icons on the del display light for 1 second and the UPS sounds a beep.
- 2) Switch on the equipment item(s) connected to the UPS.

Only when switching on for the first time: after about 30 sec. have elapsed, check that the UPS is working properly:

1. Simulate a black-out by opening the switch placed upstream of the UPS.
2. The load must continue to be powered, the  icon on the display must light, and a beep must be heard every 4 seconds.
3. When the upstream switch is closed again, the UPS should return to mains-powered operation.

SWITCHING ON FROM THE BATTERY

- 1) Press the main switch on the front panel.
- 2) Hold the “ON” button down for at least 5 seconds. All the icons on the display light for 1 second and the UPS sounds a beep.
- 3) Switch on the equipment item(s) connected to the UPS.

SWITCHING THE UPS OFF

To switch the UPS off, hold down the “STBY” button for at least 1.5 seconds. The UPS returns to stand-by mode and the  icon starts blinking:









- a. If the mains line is up, to switch the UPS off completely, press the main switch, bringing this switch back into its original position (raised position).
- b. If the UPS is on battery-powered operation and the timer has not been set, it switches off completely and automatically after 5 seconds. If on the other hand, the timer is set, to switch the UPS off, hold the “STBY” button down for at least 5 seconds. If you want the UPS to remain switched off completely when the mains power returns, then press the main switch (see step a.).

DISPLAY PANEL INDICATIONS

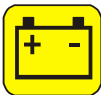
This chapter will describe in depth all the items of information that may be posted on the LCD. For easier understanding, we can divide the information displayed into three main groups:

- UPS status indicators
- Measurements display area
- Configuration area

UPS status indicators

ICON	STATUS	DESCRIPTION
	Fixed	Indicates presence if a problem
	Blinking	The UPS is in stand-by mode
	Fixed	Indicates UPS operating normally
	Fixed	The UPS is working on mains power
	Blinking	The UPS working on mains power, but the output voltage is not synchronized with the mains voltage
	Fixed	The UPS is working on battery power. When in this condition, the UPS emits a beep at 4-second regular intervals.
	Blinking	End of discharge early warning. Indicates that the battery's back-up is running out. In this condition, the UPS emits a beep at 1-second regular intervals.
	Fixed	Indicates that the loads connected to the UPS are being powered by the bypass
	Dynamic	Indicates the estimated percentage back-up
	Dynamic	Indicates the % load applied to the UPS with respect to the nominal value
	Blinking	Maintenance action is needed
	Fixed	Indicates that the timer is activated (programmed switch-on or switch-off). The timer can be activated/de-activated through the software supplied
	Blinking	1 minute to go before the UPS is switched on again or 3 minutes until it is switched off

Measurements display area









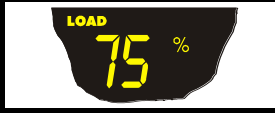

The most important measurements relating to the UPS may be displayed on the display screen.

When the UPS is switched on, the display shows the mains voltage value.

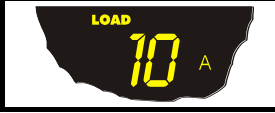
To move on to display something else, press the “SEL / SET” button repeatedly until the desired measurement value appears.

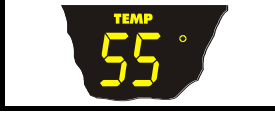
If a failure/alarm occurs (FAULT) or the machine stops (LOCK), the display will automatically display the type of problem and the corresponding alarm code.

A number of examples are shown below:

SAMPLE GRAPHIC ⁽¹⁾	DESCRIPTION	SAMPLE GRAPHIC ⁽¹⁾	DESCRIPTION
	Mains voltage		Total battery voltage
	Mains frequency		Percentage load applied
	UPS output voltage		Current absorbed by the load
	Output voltage frequency		Temperature of the cooling system of the UPS internal electronics
	Remaining battery backup		Fault / Alarm ⁽²⁾ : the corresponding code is displayed
	Battery charge percentage		Lock ⁽²⁾ : the corresponding code is displayed

⁽¹⁾ The values given in the pictures of the table are purely indicative.

⁽²⁾ The FAULT / LOCK codes will only be displayed if they are active at that time (in presence of a failure/alarm or machine stoppage).

Configuration area

The configuration area contains the main operating parameters of the UPS and displays its current status. The parameters found in this area can be modified by taking action directly from the display panel.

SETTABLE PARAMETERS:

- Frequency:** output voltage frequency
- Voltage:** Output voltage
- Mode:** UPS operating mode

The picture to the side depicts the area of the display reserved for settings (configuration area), with the three settable parameters in view.

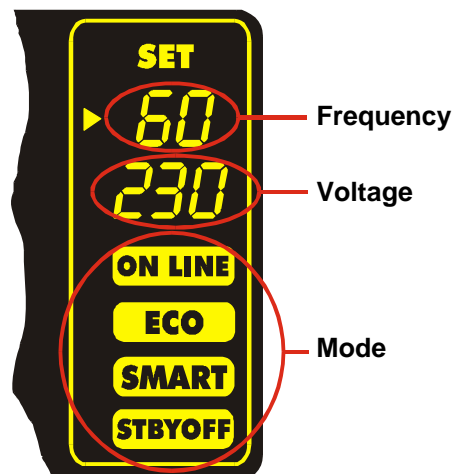

How to proceed:

- To enter the configuration area hold down the “SEL / SET” button for at least 2 sec.
- The word “SET” lights and an arrow (►) appears to the left of *Frequency*.
- The arrow indicates the setting selected. To change the selection of the parameter to be modified, press the “SEL / SET” button.
- To change the item selected, press the “ON” button.
- To exit from the configuration area, hold the “SEL / SET” button down for at least 2 sec.

POSSIBLE SETTINGS

Frequency: **50 Hz** **60 Hz** **Off** (frequency self-teach)

Voltage: **220 V** **230 V** **240 V**

Mode: **ON LINE** **ECO** **SMART** **STBYOFF**

NOTE: For the change in configuration of output frequency to become effective, the UPS must be switched off completely and switched on again (by the main switch).



**THE PARAMETERS *VOLTAGE* AND *OUTPUT FREQUENCY* MUST BE
COMPATIBLE WITH THOSE OF THE LOAD POWERED BY THE UPS**



MODES OF OPERATION

The mode that gives the load maximum protection is ON LINE mode (default), where the energy intended for the load undergoes a double conversion and is reconstructed on the output in a perfectly sinusoidal way with frequency and voltage fixed by the precision digital control provided by a microprocessor fully independently of the input (V.F.I.). *

Besides the traditional ON LINE double conversion operating mode, it is also possible to set the following modes:

- ECO (LINE INTERACTIVE)
- SMART ACTIVE (shown on the display as “SMART”)
- STAND-BY OFF (shown on the display as “STBYOFF”)

For optimized efficiency, in ECO mode, the load is powered normally from the bypass. If the mains exits from its specified tolerances, the UPS switches to the normal ON LINE double conversion operating mode. About five minutes after the mains has returned inside tolerance, the load is again switched to bypass.

Where a user is unable to decide between the most suitable operating mode (ON LINE or ECO), he can leave the choice to SMART ACTIVE mode in which, in relation to statistics regarding the quality of the mains power supply, the UPS autonomously decides which mode to configure itself in.

Finally in STAND-BY OFF mode, operation is as a back-up device: with mains line present, the load is powered down, whereas when a black-out occurs the load is powered by the inverter through the batteries.

* The output voltage rms value is fixed by precision, microprocessor control independently of the input voltage, whereas the output voltage frequency is synchronised (inside a tolerance that is user-settable) with that of the input to allow use of the bypass. Outside this tolerance range, the UPS desynchronises, adopting the nominal frequency and the bypass cannot be used any more (free running mode).

UPS CONFIGURATION

The following table illustrates all the possible configurations that users have at their disposal to best adapt the UPS to their needs.

LEGEND:



=

Indicates that the configuration can be modified, both via the configuration software supplied and also by means of action on the display panel.







=



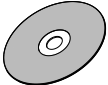



Indicates that the configuration can be modified only through the configuration software supplied.

FUNCTION	DESCRIPTION	PREDEFINED	POSSIBLE CONFIGURATIONS	MODE
Output frequency	Selects the nominal output frequency	Auto	<ul style="list-style-type: none"> • 50 Hz • 60 Hz • Auto: automatic self-teaching of the input frequency 	
Output voltage	Selects the nominal output voltage	230V	<ul style="list-style-type: none"> • 220V • 230V • 240V • 220 ÷ 240 in steps of 1V (only through the software) 	
Operating mode	Selects one of the 4 different modes of operation	ON LINE	<ul style="list-style-type: none"> • ON LINE • ECO • SMART ACTIVE • STAND-BY OFF 	
Switch-on delay	Delay time for automatic switching on again after the mains returns	5 sec.	<ul style="list-style-type: none"> • Disabled • 1 ÷ 255 in steps of 1 sec. 	
Switch-off due to minimum load	Automatic UPS switch-off when in battery-powered operation, if the load is less than 5%	Disabled	<ul style="list-style-type: none"> • Enabled • Disabled 	
Back-up limitation	Maximum battery operation time	Disabled	<ul style="list-style-type: none"> • Disabled (full battery discharge) • 1 ÷ 65000 in steps of 1 sec. 	
End of discharge early warning	Estimated remaining back-up time for the end of discharge early warning	3 min.	1 ÷ 255 in steps of 1 min.	

USE

FUNCTION	DESCRIPTION	PREDEFINED	POSSIBLE CONFIGURATIONS	MODE
Battery test	Time interval for the automatic battery test	40 hours	<ul style="list-style-type: none"> Disabled 1 ÷ 1000 in steps of 1 hour 	
Alarm threshold for maximum load	Selects the overload user limit	Disabled	<ul style="list-style-type: none"> Disabled 0 ÷ 103 in steps of 1% 	
Display brightness	Selects the level of brightness of the LCD	Maximum	Minimum ÷ Maximum in 20 steps	
Sound alarm	Selects the mode of operation of the sound alarm	Reduced	<ul style="list-style-type: none"> Normal Reduced: does not sound for momentary intervention of the bypass 	

ADVANCED FUNCTIONS

Input frequency tolerance	Selects the permitted range for the input frequency for switchover to bypass and for output synchronization	± 5%	<ul style="list-style-type: none"> ± 0.25% ± 0.5% ± 0.75% ± 1 ÷ ±10 in steps of 1% 	
Bypass voltage thresholds	Selects the permitted voltage range for switchover to bypass	Low: 180V High: 264V	Low : 180 ÷ 200 in steps of 1V High: 250 ÷ 264 in steps of 1V	
Bypass voltage thresholds for ECO	Selects the permitted voltage range for ECO mode operation	Low: 200V High: 253V	Low: 180 ÷ 220 in steps of 1V High: 240 ÷ 264 in steps of 1V	
Sensitivity of intervention for ECO mode	Selects the sensitivity of intervention during operation in ECO mode	Normal	<ul style="list-style-type: none"> Low Normal High 	
Load power supply in stand-by	Power supply of the load on bypass with UPS switched of (stand-by status)	Disabled (load NOT powered)	<ul style="list-style-type: none"> Disabled (not powered) Enabled (powered) 	
Bypass operation	Selects the mode for use of the bypass line	Normal	<ul style="list-style-type: none"> Normal Disabled with input/output synchronization Disabled without input/output synchronization 	

COMMUNICATION PORTS

The following communication ports are found on the rear of the UPS (see *UPS Views*):

- RS232 connector
- USB connector
- Expansion slots for additional COMMUNICATION SLOT interface cards

RS232 and USB connectors

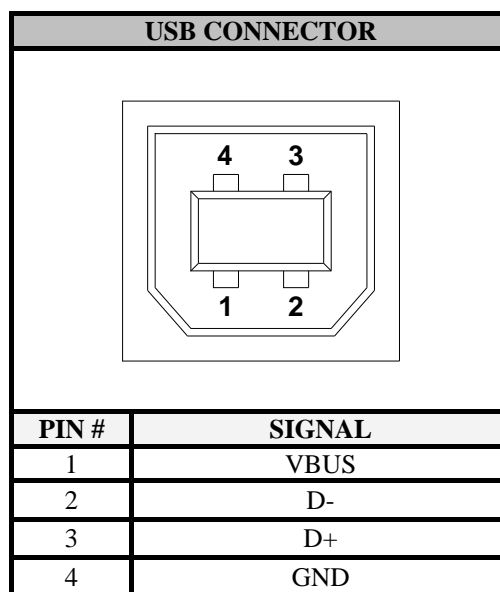
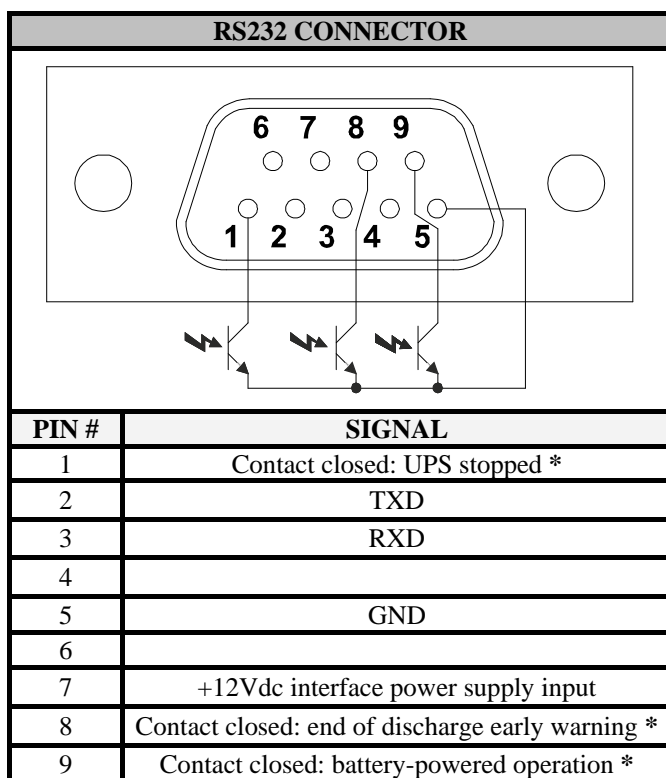

* Optoisolated contact max. +30Vdc / 10mA

Communication Slot

The UPS is provided with an expansion slot for optional communication cards (see the figure to the side) that enable the machine to carry out dialog using the main communication standards.

Some examples:

- Second RS232 port
- Serial port duplexer
- Ethernet network agent with TCP/IP, HTTP and SNMP protocol
- RS232 + RS485 port with JBUS / MODBUS protocol

For more information on the accessories available, consult the manufacturer's web site.

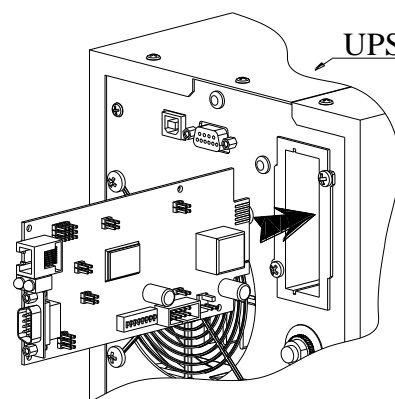

SOFTWARE

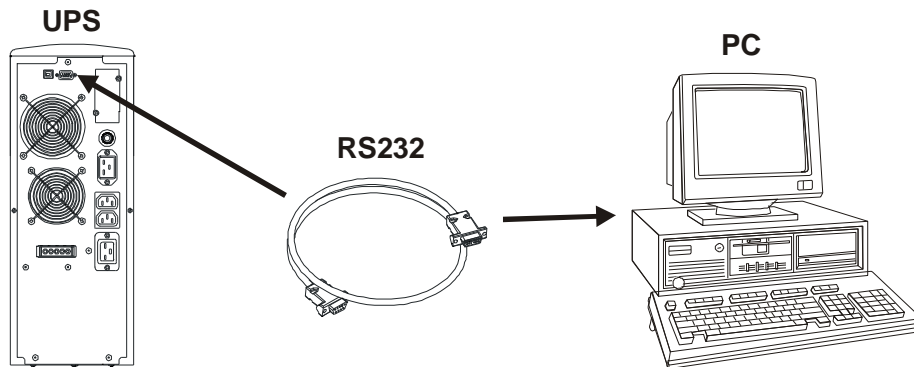

Monitoring and control software

The **PowerShield³** software provides effective and intuitive management of the UPS, displaying all the most important information, such as input voltage, load applied, and battery capacity.

It is also able to automatically effect operations such as shutdown, transmission of e-mails, SMS and network messages when particular events that can be selected by the user occur.

Installation procedure:

- Connect the UPS's RS232 communication port to a COM communication port on the PC by means of the serial cable provided* or connect the USB port on the UPS to a USB port on the PC using a USB standard cable*.
- Download the software from **www.riello-ups.com**, selecting the desired operating system.
- Follow the installation program instructions.
- For more detailed information about installation and use, refer to the software manual which can be downloaded from our website **www.riello-ups.com**.

Configuration software

Using special software, it is possible to configure the most important UPS parameters.

For a list of possible configurations, refer to the **UPS configuration** paragraph.

* You are advised to use a cable of max. length 3 metres.

REPLACEMENT OF THE BATTERY PACK

As indicated in the presentation, the UPS is provided with a dedicated battery pack that permits easy replacement of the batteries (*hot swap*), entirely safely for the operator, thanks to the protected connection system.

WARNING: *for your own safety and that of your product, it is important that you follow the instructions given below exactly.*



WHEN THE BATTERY PACK IS DISCONNECTED, THE LOADS CONNECTED TO THE UPS ARE NOT PROTECTED AGAINST A MAINS FAILURE.

THE BATTERY PACK IS VERY HEAVY. TAKE ALL DUE CARE WHEN PERFORMING SUBSTITUTION.



- 1 - The battery pack is located behind the front panel of the UPS. Take the panel centrally by the sides and pull gently outwards as shown in the figure to the side. In doing so, do not force the panel fastening pins too much.

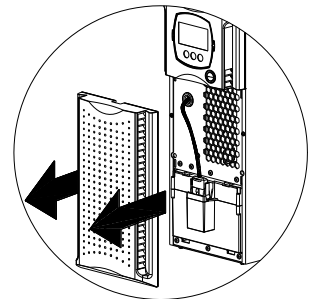

- 2 - Put the manual bypass switch located under the front panel to position "II" (see figure to the side).

WARNING: in this condition, the load is powered by the bypass and the display must show the message **FAULT: C02**.

WARNING: *For proper operation of the UPS, it is recommended that you replace the battery pack only with the UPS switched on.*

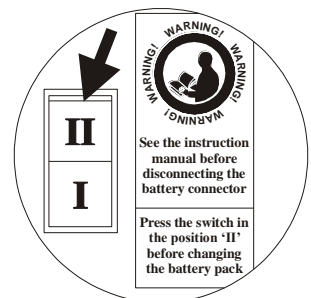

- 3 - The battery pack is connected to the rest of the UPS by means of a cable with terminal. See the figure on the side:

press the 2 tabs on the sides of the terminal (**A**) and take it out pulling gently upwards. With your thumbs, together press the 2 fastening catches (**B**) and, keeping them pressed, put your index fingers into the slot located under the connector (**C**).

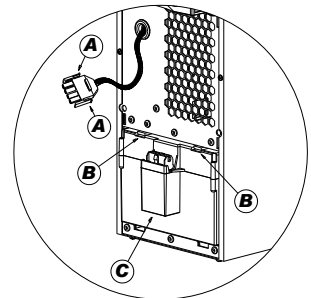

- 4 - Maintaining the position described in the previous step, take out the battery pack pulling outwards as shown in the figure to the side.

Take great care when extracting the battery pack as it is very heavy.

WARNING: the new battery pack and the one to be replaced must contain the same number and type of batteries (see the label next to the connector on the battery pack).

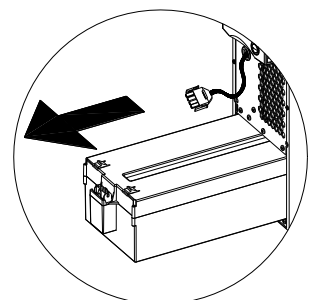

- 5 - Insert the new battery pack in its seat by sliding until it clicks into the UPS. Connect the cable with terminal again to its connector, put the switch back to position "I" and close the front panel. Make sure that the display returns to the normal display mode.

PROBLEM SOLVING

Very often improper operation of the UPS does not indicate a failure, but is due solely to banal problems, drawbacks or lack of attention.

You are therefore recommended to carefully consult the table below which summarizes the information needed to solve the most common problems.

PROBLEM	POSSIBLE CAUSE	SOLUTION
THE DISPLAY DOES NOT LIGHT	MAIN SWITCH NOT PRESSED	Press the main switch on the front panel.
	THE BATTERY PACK CONNECTOR IS DISCONNECTED	Connect the battery pack connector, following the instructions in the section "REPLACEMENT OF THE BATTERY PACK".
	MAINS CONNECTION CABLE MISSING	Check that the power cord is connected properly.
	MAINS VOLTAGE MISSING (BLACK-OUT)	Check that there is live voltage in the outlet the UPS is connected to (by testing, for example, with a table lamp).
	INPUT THERMAL PROTECTION TRIGGERED	Reset the protection by pressing the button on the rear of the UPS (CIRCUIT BREAKER). WARNING: Check that there is no overloading on the UPS outlet.
THE DISPLAY IS ON BUT THE LOAD IS NOT BEING POWERED	THE UPS IS IN STAND-BY MODE	Press the "ON" button on the front panel to power the loads.
	THE STAND-BY OFF MODE IS SELECTED	You must change mode. STAND-BY OFF mode (back-up) powers the loads only when there is a black-out.
	CONNECTION TO THE LOAD IS MISSING	Check the connection to the load.
THE UPS IS WORKING ON BATTERY POWER DESPITE THE FACT THAT MAINS VOLTAGE IS PRESENT	INPUT THERMAL PROTECTION TRIGGERED	Reset the protection by pressing the button on the rear of the UPS (CIRCUIT BREAKER). WARNING: Check that there is no overloading on the UPS outlet.
	INPUT VOLTAGE OUTSIDE THE PERMITTED VOLTAGE RANGE FOR MAINS-POWERED OPERATION	Problem depending on the mains. Wait for the input mains to come back into tolerance. The UPS will automatically go back into mains-powered operation.
THE UPS DOES NOT COME ON AND THE DISPLAY SHOWS ONE OF THE CODES: A06, A08	UPS TEMPERATURE LESS THAN 0°C	Check the UPS surrounding ambient temperature; if too low, bring temperature to above the minimum threshold (0°C).
THE DISPLAY SHOWS CODE: A11	INPUT RELAY STUCK	This fault does not produce any particular malfunctions. However, if the problem occurs again the next time the UPS is switched on, get in touch with the service centre.

PROBLEM	POSSIBLE CAUSE	SOLUTION
THE BUZZER SOUNDS CONTINUOUSLY AND THE DISPLAY POSTS ONE OF THE CODES: A54, F50, F51, F52, F55, L50, L51, L52	THE LOAD APPLIED TO THE UPS IS TOO HIGH	Lower the load to inside the 100% threshold (or user threshold in case of code A54).
THE DISPLAY SHOWS CODE: A61	BATTERIES NEED TO BE REPLACED	Replace the battery pack with a new one (as indicated in the chapter <i>BATTERY PACK</i>).
THE DISPLAY SHOWS CODE: A62	BATTERY PACK MISSING OR NOT CONNECTED	Check that the battery pack is inserted and connected correctly (see the chapter <i>BATTERY PACK</i>).
THE DISPLAY SHOWS CODE: A63	BATTERIES ARE DISCHARGED; THE UPS IS WAITING FOR THE BATTERY VOLTAGE TO EXCEED THE SET THRESHOLD	Wait for the batteries to recharge or manually force switching-on by holding the “ON” button down for at least 2 sec.
THE BUZZER SOUNDS CONTINUOUSLY AND THE DISPLAY POSTS ONE OF THE CODES: F03, F05, F07, F10, F13, F21, F40, F41, F42, F43	A UPS MALFUNCTION IS TAKING PLACE; SHUTDOWN IMMINENT	If it is possible to power down the load, switch off the UPS and switch it on again; if the problem occurs again, contact the service centre.
THE BUZZER SOUNDS CONTINUOUSLY AND THE DISPLAY POSTS ONE OF THE CODES: F04, L04	TEMPERATURE OF THE HEAT SINKS INSIDE THE UPS IS TOO HIGH	Check that the UPS surrounding ambient temperature is not in excess of 40°C.
THE BUZZER SOUNDS CONTINUOUSLY AND THE DISPLAY POSTS ONE OF THE CODES: F53, L53	FAULT DETECTED ON ONE OR MORE LOADS POWERED BY THE UPS	Disconnect all the loads and connect them up again one by one to identify the faulty one.
THE BUZZER SOUNDS CONTINUOUSLY AND THE DISPLAY POSTS ONE OF THE CODES: F60, L03, L05, L07, L10, L13, L20, L21, L40, L41, L42, L43	A UPS MALFUNCTION HAS OCCURRED	If it is possible to power down the load, switch off the UPS and switch it on again; if the problem occurs again, contact the service centre.
THE DISPLAY SHOWS ONE OF THE CODES: C01, C02, C03	A REMOTE COMMAND IN PROGRESS	If undesired, check the position of the manual bypass switch or status of the control inputs of an optional contacts card.

ALARM CODES

By using a sophisticated self-test system, the UPS can check and report on the display panel any problems and/or failures that could occur during normal operation of the equipment. In case of a problem, the UPS signals the event by posting on the display the code and type of alarm present (FAULT and/or LOCK).

FAULT

The FAULT type reports may be divided into three categories:

- **Failures:** these are “minor” problems that do not result in the UPS stopping but they limit its performance or prevent certain features being used.

CODE	DESCRIPTION
A06	Temperature sensor1 less than 0°C
A08	Temperature sensor2 less than 0°C
A11	Input relay stuck (does not open)
A54	ON LINE: load > of the user threshold - ECO: load > 16A *
A61	Batteries need replacement
A62	Battery pack missing or not connected
A63	Waiting for batteries to recharge

- **Alarms:** these problems are more critical than the failures because – if they continue – they could cause the UPS to stop, even in a very short time frame.

CODE	DESCRIPTION
F03	Auxiliary power supply incorrect
F04	High temperature on heat sinks
F05	Temperature Sensor1 broken
F07	Temperature Sensor2 broken
F10	Input fuse broken or input relay stuck (does not close)
F13	Capacitor precharging failure
F21	Capacitor bank overvoltage
F40	Inverter overvoltage
F41	D-C voltage on output
F42	Inverter voltage not right
F43	Inverter undervoltage
F50	Overload: load > 103%
F51	Overload: load > 110%
F52	Overload: load > 150%
F53	Short-circuit
F55	Waiting for load reduction before return to inverter
F60	Battery overvoltage

➤ **Commands in progress:** Indicates presence of a remote command in progress.

CODE	DESCRIPTION
C01	Remote shutdown command
C02	Remote load on bypass command
C03	Remote switch-on command
C04	Battery test in progress

LOCK

The LOCK (block) type report signals are usually preceded by an alarm signal and, on account of their importance, result in the inverter being switched off and the load being powered through the bypass line (the procedure is excluded in case of lockouts due to strong and persistent overloads and lockouts following a short-circuit).

CODE	DESCRIPTION
L03	Auxiliary power supply incorrect
L04	High temperature on heat sinks
L05	Temperature Sensor1 broken
L07	Temperature Sensor2 broken
L10	Input fuse broken or input relay stuck (does not close)
L13	Capacitor precharging failure
L20	Capacitor bank undervoltage
L21	Capacitor bank overvoltage
L40	Inverter overvoltage
L41	D-C voltage on output
L42	Inverter voltage not right
L43	Inverter undervoltage
L50	Overload: load > 103%
L51	Overload: load > 110%
L52	Overload: load > 150%
L53	Short-circuit

* In ECO mode, the load is normally powered by the bypass. Therefore, in the presence of a load of constant power, the current absorbed depends on the mains voltage, which may accordingly be in excess of the value allowed by the input plug and the protection upstream.

When this situation arises, the UPS reports a failure which automatically disappears if the input voltage increases and/or the output load is reduced.

TECHNICAL DATA TABLE

MODELS	SDL 3300	SDL 4000
--------	----------	----------

INPUT

Nominal voltage	[Vac]	220 / 230 / 240	
Accepted range	[Vac]	0 ÷ 276	
Voltage range ruling out battery intervention	[Vac] [Vac] [Vac]	Maximum: 276 Minimum: 164 ÷ 84 (from 100% to 50% of load in linear mode) Return to mains-powered operation: 180	
Nominal frequency	[Hz]	50 - 60 ±5	
Maximum current ⁽¹⁾	[A]	15	16
Nominal current ⁽²⁾	[A]	11	12
Power factor		≥ 0.98	
Current distortion @ maximum load		≤ 7%	

BYPASS

Accepted voltage range for switching	[Vac]	180 ÷ 264	
Accepted frequency range for switching		Frequency selected ±5 %	
Switching time	[msec]	Typical: 2 - Maximum: 4	

BATTERY

Back-up time	[min / W]	6' / 2300	5'30 / 2400
No. batteries / V / Ah		9 / 12 / 7 high rate discharge	
Recharge time	[h]	4 ÷ 8	

OUTPUT

Nominal voltage ⁽⁷⁾	[Vac]	220 / 230 / 240 ±1.5%	
Static variation ⁽³⁾		1.5%	
Dynamic variation ⁽⁴⁾		≤ 5% in 20 msec	
Waveform		Sinusoidal	
Voltage distortion @ linear load		≤ 3%	
Voltage distortion @ distorting load		≤ 6%	
Frequency ⁽⁵⁾		50 or 60 Hz selectable	
Current crest factor		≥ 3 : 1	
Nominal power	[VA]	3300	4000
Nominal power	[W]	2300	2400

MISCELLANEOUS

Leakage current to earth	[mA]	≤ 1	
AC/AC efficiency		92%	
Ambient temperature ⁽⁶⁾	[°C]	0 - 40	
Humidity		< 90% non-condensing	
Protections		Excessive battery discharge – Overcurrent – short-circuit – Overvoltage – undervoltage - thermal	
Hold-up time	[msec]	≥ 40	
Noise level		< 40 dB(A) at 1 mt.	
Dimensions H x L x D	[mm]	455 x 175 x 520	
Weight	[Kg]	38	38

OVERLOAD TIMES	OPERATION POWERED BY	
	BYPASS	INVERTER
100% < Load ≤ 110%	Activates bypass after 2 sec Stoppage after 120 sec	Stoppage after 60 sec
110% < Load ≤ 150%	Activates bypass after 2 sec Stoppage after 4 sec	Stoppage after 4 sec
Load > 150%	Activates bypass instantaneously Stoppage after 1 sec	Stoppage after 0.5 sec

- (1) @ nominal load, minimum voltage of 164 Vac, battery charging
- (2) @ nominal load, nominal voltage of 230 Vac, battery charging
- (3) Mains/Battery @ load 0% -100%
- (4) @ Mains/battery/mains @ resistive load 0% / 100% / 0%
- (5) If the mains frequency is within ± 5% of the value selected, the UPS is synchronized with the mains. If the frequency is outside the tolerances or operation is battery-powered, the frequency is the selected frequency ±0.1%
- (6) 20 - 25 °C for longer battery life
- (7) To maintain the output voltage inside the precision range indicated, a recalibration may be necessary after a long period in operation

Ferrite installation addendum

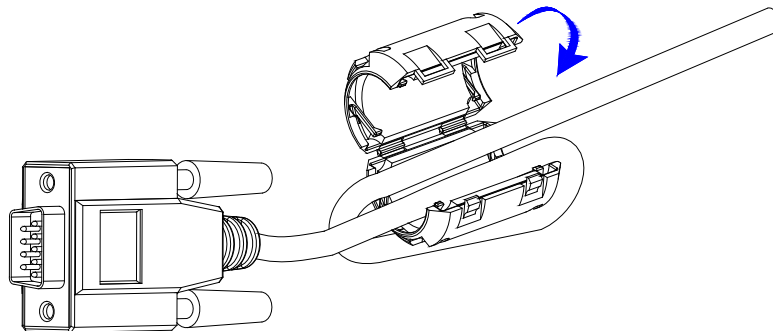

When using a RS232 or USB communication cable to reduce EMI interference fit the ferrite supplied with the UPS as follow:

- 1) Open the clip;
- 2) Place the ferrite as close as possible to the connector on the UPS side;
- 3) Place the communication cable inside ferrite groove with a turn (see figure);
- 4) Close the clip with communication cable inside (the cable must be remain in the ferrite hole).



Wir danken Ihnen für die Wahl eines Produkts aus der *Sentinel Dual* Reihe.

Riello UPS ist völlig auf die Entwicklung und Produktion von unterbrechungsfreien Stromversorgungen (UPS) spezialisiert. Die USV-Systeme aus dieser Serie sind Produkte von hochwertiger Qualität, die aufmerksam entworfen und gebaut wurden mit dem Ziel, die besten Leistungen zu gewährleisten.

Nach vorheriger **AUFMERSAMER UND SORGFÄLTIGER LEKTÜRE DES VORLIEGENDEN HANDBUCHS** kann dieses Gerät durch jedwede Person installiert werden

Dieses Handbuch enthält detaillierte Anweisungen zur Benutzung und Installation der USV.

Um Informationen über die Benutzung und die besten Leistungen Ihres Geräts zu erzielen, muss dieses Handbuch mit Sorgfalt in der Nähe der USV aufbewahrt und VOR DEREN GEBRAUCH ZU RATE GEZOGEN WERDEN.

UMWELTSCHUTZ

Bei der Entwicklung dieses Produktes wurden durch das Unternehmen sehr viele Ressourcen für Umweltaspekte bereitgestellt.

All unsere Produkte folgen den durch die Unternehmenspolitik festgelegten Zielen der durch das Unternehmen in Übereinstimmung mit den geltenden Bestimmungen bezüglich Umweltverträglichkeit.

So wurden zur Fertigung des vorliegenden Produkts keinerlei gefährlichen Materialien wie CFC, HCFC oder Asbest verwendet.

Zur Verpackung wurden recyclebare Materialien verwendet.

Zur ordnungsgemäßen Entsorgung müssen die verschiedenen Materialien der Verpackung getrennt werden, wobei die unten folgende Tabelle zu Hilfe genommen werden kann. Die jeweiligen Materialien sind strikt nach den geltenden Bestimmungen des Landes in dem die Anlage zum Einsatz kommt zu entsorgen.

Beschreibung	Material
Palette	HAT behandeltes Tannenholz
Kantenschutz	Stratocell/Karton
Schachtel	Karton
Klebestreifen	Stratocell
Schutzhülle	HD Polyäthylen

ENTSORGUNG DES ERZEUGNISSES

Die USV enthält in ihrem Inneren Stoffe, die (im Falle der Freisetzung / Entsorgung) als GIFTIGER und GEFÄHRLICHER ABFALL betrachtet werden müssen, wie zum Beispiel elektronische Leiterplatten und Batterien. Lassen Sie diese Stoffe gemäß den geltenden gesetzlichen Vorschriften durch qualifiziertes Service-Personal entsorgen. Die sorgfältige und ordnungsgemäße Entsorgung ist ein Beitrag zum Schutz der Umwelt und der menschlichen Gesundheit.

© Vorbehaltlich der Autorisierung durch die Herstellerfirma, ist die Reproduktion jedweden Teils des vorliegenden Handbuchs, auch partiell, ist verboten.

Zum Zwecke der Verbesserung behält der Hersteller sich das Recht vor, das beschriebene Produkt jederzeit und ohne Vorwarnung abzuändern.

<u>DARSTELLUNG</u>	<u>70</u>
USV ANSICHTEN	71
ANSICHT DISPLAY MASKE	72
<u>INSTALLATION</u>	<u>73</u>
ÖFFNUNG DER VERPACKUNG UND ÜBERPRÜFUNG DEREN INHALTS	73
TURM AUSFÜHRUNG	74
RACK AUSFÜHRUNG	75
<u>BENUTZUNG</u>	<u>76</u>
ANSCHLUESSE UND ERSTES EINSCHALTEN	76
EINSCHALTEN IM NETZBETRIEB	76
BATTERIEBETRIEB	76
AUSSCHALTEN DER USV	76
ANGABEN AUF DER DISPLAY TAFEL	77
Anzeiger für den USV Zustand	77
Bereich zur Visualisierung von Messwerten	78
Konfigurationsbereich	79
BETRIEBSART	80
KONFIGURATION DER USV	81
KOMMUNIKATIONSSCHNITTSTELLEN	83
Schnittstellen RS232 und USB	83
Kommunikationsslot	83
SOFTWARE	84
Überwachungs- und Kontrollsoftware	84
Konfigurationssoftware	84
<u>BATTERIEBLOCK</u>	<u>85</u>
ERSATZ DES BATTERIEBLOCKS	85
<u>PROBLEMLÖSUNG</u>	<u>86</u>
ALARMCODES	88
<u>TABELLE MIT TECHNISCHEN DATEN</u>	<u>90</u>
<u>ADDENDUM FERRITANLAGE</u>	<u>91</u>

DARSTELLUNG

Die neue USV *Sentinel Dual* Familie ist unter Berücksichtigung der Vielseitigkeit ausgearbeitet worden. Diese USV Systeme können je nach Erfordernisse sowohl als Tower (Turm) Ausführung als auch als Rack (Einschub) Ausführung (mit Hilfe des eigens dafür vorgesehenen optionalen *Griff Kits*) installiert werden. Hier unten wird das Produkt in den 2 verschiedenen Ausführungen dargestellt:

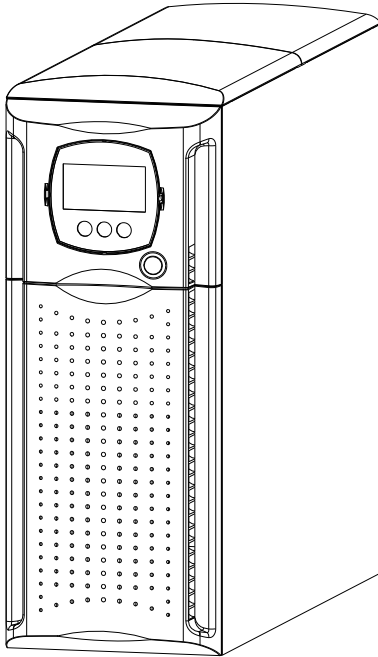

Tower

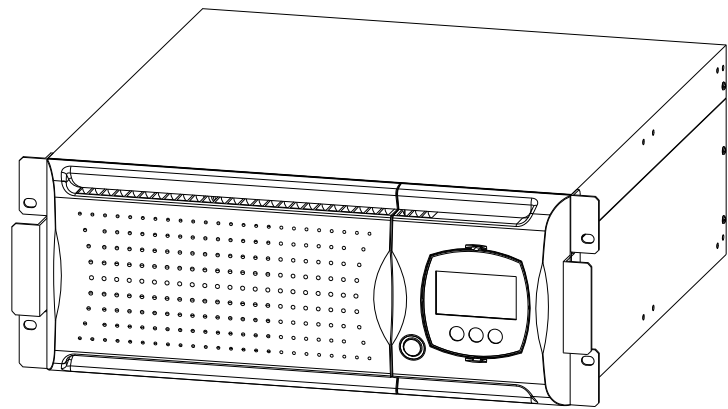

Rack

Ferner ist die USV mit einem zweckbestimmten Batterieblock versehen, der dank des geschützten Anschlusssystems einen leichten Ersatz der Batterien im warmen Zustand (hot swap) in aller Sicherheit erlaubt.

		<i>SDL 3300</i>	<i>SDL 4000</i>
Nennleistung	[VA]	3300	4000
Nennspannung	[Vac]	220 / 230 / 240	
Abmessungen H x B x T	[mm]	455 x 175 x 520 ⁽¹⁾	
Gewicht	[kg]	38	

⁽¹⁾ In der Rack Version mit den eingebauten Griffen ist das Mass H anders: 483mm x 175mm x 520mm (H x B x T)

Anmerkung: 175mm = 4U
483mm = 19"

USV ANSICHTEN

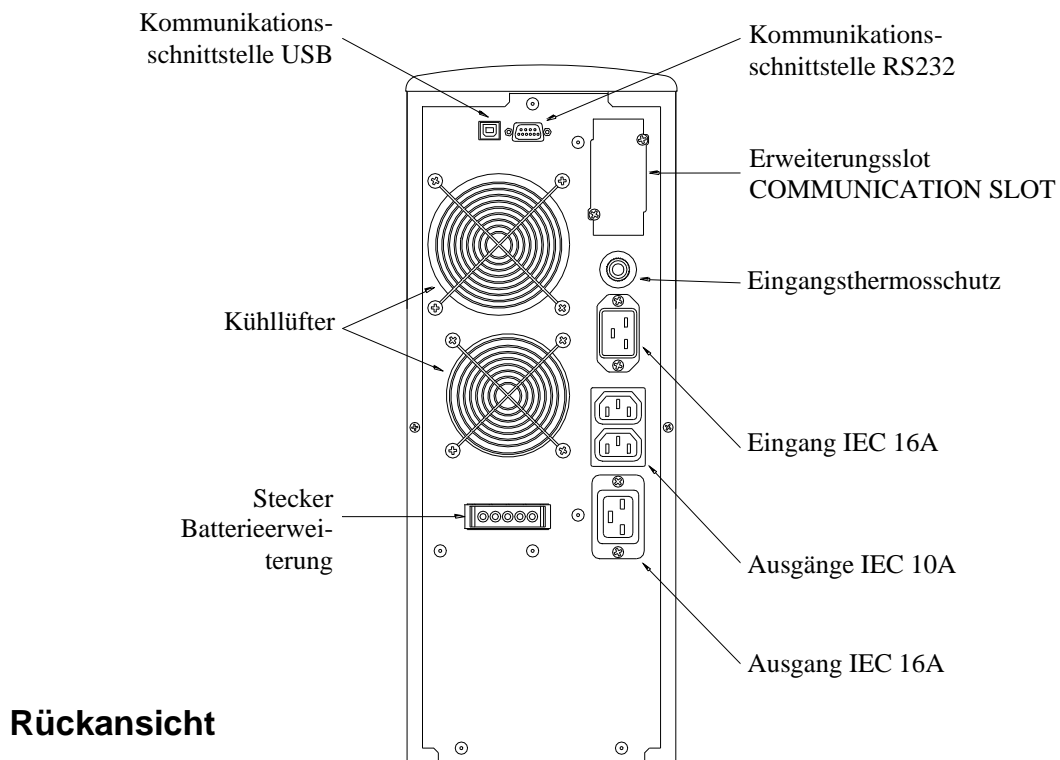
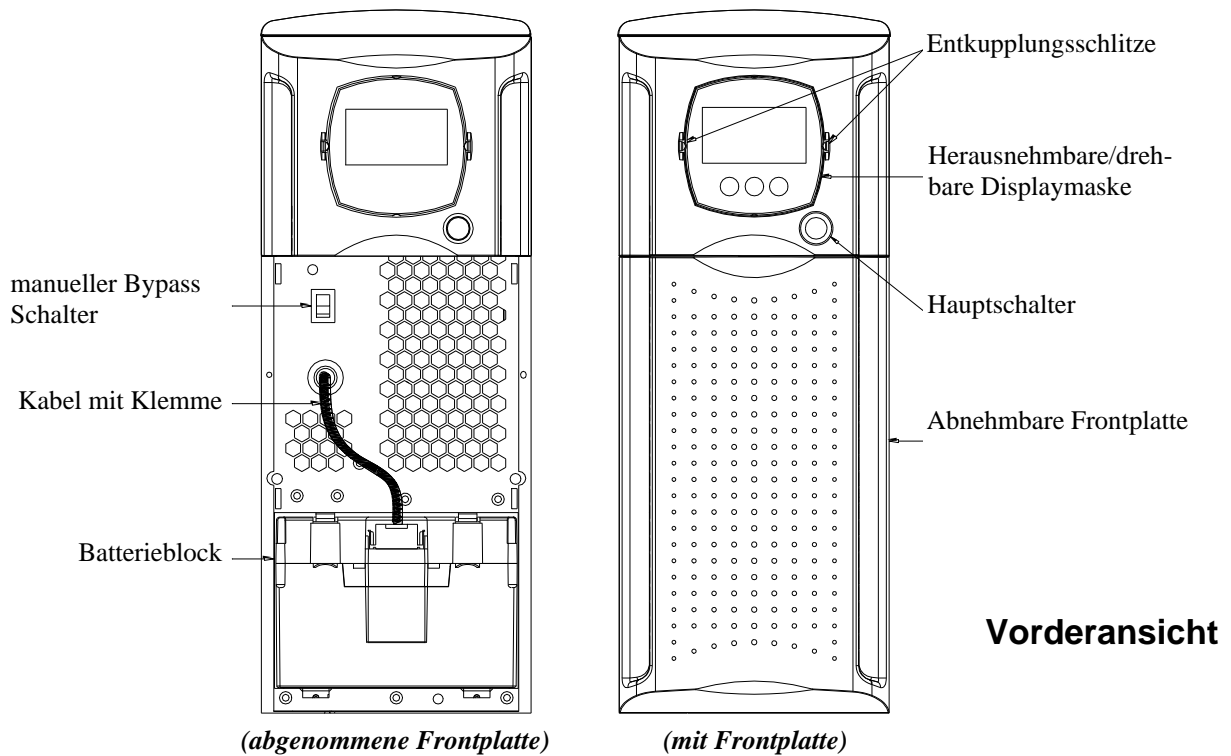

ANSICHT DISPLAY MASKE

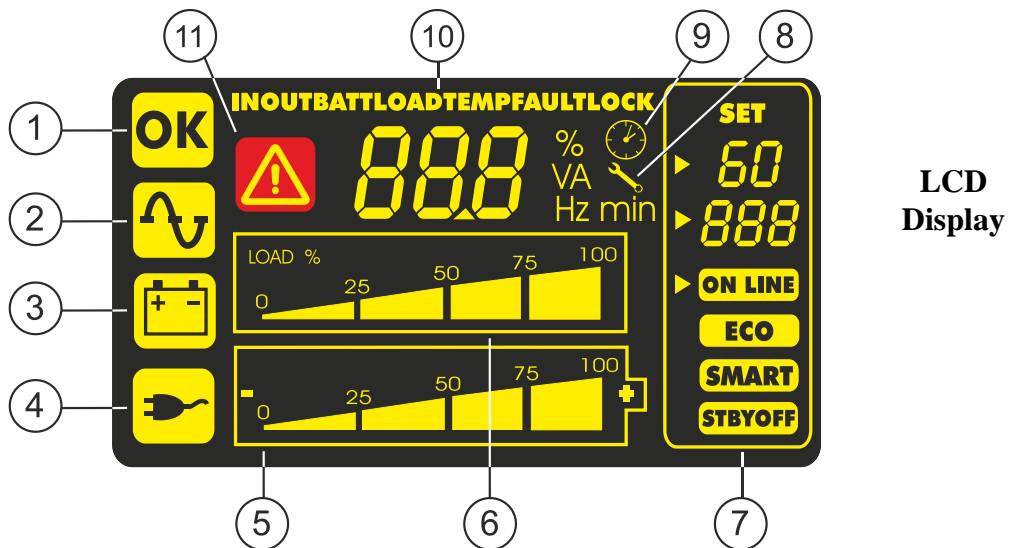
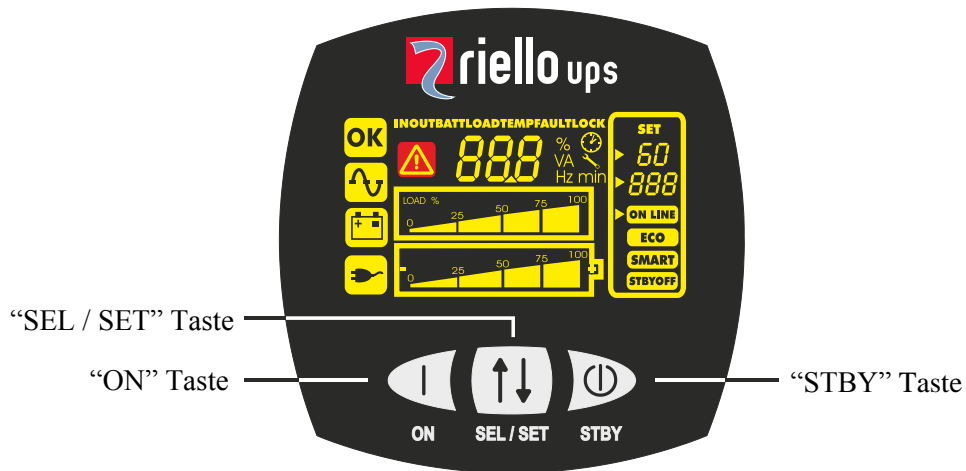

LCD Display

- | | |
|--------------------------------|-----------------------------------|
| ① Normalbetrieb | ⑦ Konfigurationsbereich |
| ② Netzbetrieb | ⑧ Wartungsanforderung |
| ③ Batteriebetrieb | ⑨ Timer |
| ④ Durch By-pass versorgte Last | ⑩ Messwertanzeigebereich |
| ⑤ Batterieautonomie Anzeiger | ⑪ Bereitschaft (stand-by) / Alarm |
| ⑥ Ladeniveau Anzeiger | |

ÖFFNUNG DER VERPACKUNG UND ÜBERPRÜFUNG DEREN INHALTS

Nach der Öffnung der Verpackung zuerst mit der Überprüfung des Inhalts vorgehen.
Die Verpackung muss beinhalten:

- USV

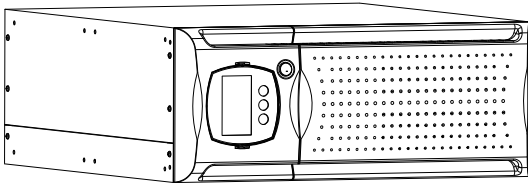

- 2 Plastikabdeckungen (obere Tafeln)

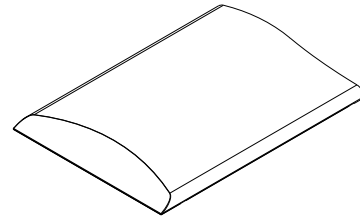

- Versorgungskabel (Schuko Stecker– Steckbuchse IEC 16A)

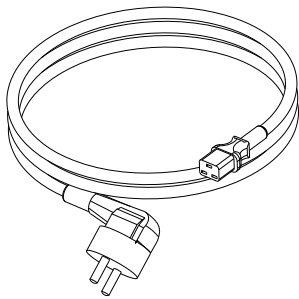

- 2 Plastikschlüssel für Displayentkupplung

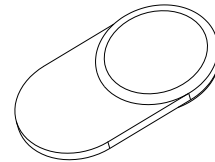

- 2 Anschlusskabel IEC 10A

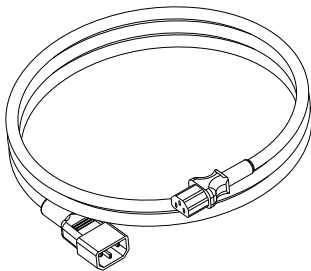

- Serielles Kabel RS232

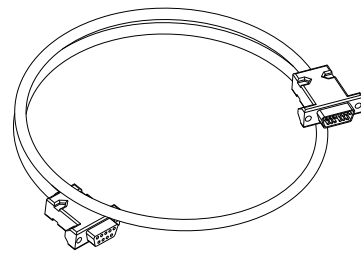

- Fliegender Stecker IEC 16A

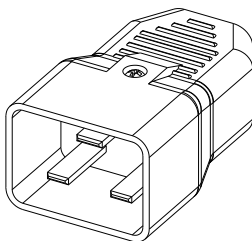

- Benutzer Handbuch + CD-ROM Software

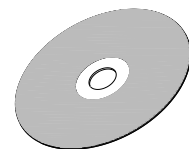
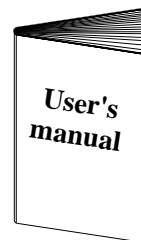

TURM AUSFÜHRUNG

In diesem Kapitel werden die Vorgänge zur Vorbereitung der USV auf die Benutzung als Turm Ausführung beschrieben.

ACHTUNG: für Ihre Sicherheit und zum Schutz Ihres Produkts ist es erforderlich, die hier folgenden Informationen sorgfältig zu befolgen.



**VOR DER AUSFÜHRUNG DER FOLGENDEN HANDLUNGSABFOLGE
SICH VERGEWISSERN, DASS DIE USV VOLLKOMMEN
ABGESCHALTET UND WEDER ANS STROMNETZ NOCH AN
IRGENDEINE LAST ANGESCHLOSSEN IST.**



Nach dem Herausziehen aus der Verpackung zeigt sich die USV bereits vorbereitet für die Installation in der Turm Konfiguration.

Zur Vervollständigung jener Konfiguration reicht es aus, die beiden mitgelieferten Plastikabdeckungen im oberen Teil der USV einzubauen, wobei die folgenden Angaben beachtet werden müssen:

Die 2 Abdeckungen haben ein Einspannbefestigungssystem: die Bohrungen, die eigens für den Einbau der Abdeckungen im oberen Teil der USV vorgesehen sind, ausmachen und sie mit grösster Vorsicht einhaken, wobei ein leichter Druck auszuüben ist (siehe seitliche Abbildung).

Anmerkung: da die Abdeckungen vollkommen gleich sind, können beide problemlos in beiden Bereichen (vorn / hinten) auf der oberen Seite der USV eingebaut werden.

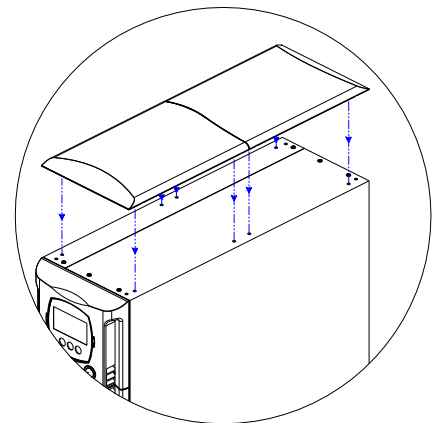

RACK AUSFÜHRUNG

Im folgenden wird die Handlungssequenz beschrieben, um die USV in eine RACK Version zu verwandeln
ACHTUNG: für Ihre Sicherheit und zum Schutz Ihres Produkts ist es erforderlich, die hier folgenden Informationen sorgfältig zu befolgen.



VOR DER AUSFÜHRUNG DER FOLGENDEN HANDLUNGSABFOLGE SICH VERGEWISSEN, DASS DIE USV VOLLKOMMEN ABGESCHALTET UND WEDER ANS STROMNETZ NOCH AN IRGEND EINE LAST ANGESCHLOSSEN IST.



- 1 - Zuerst ist es erforderlich, die 4 Füße auf dem Boden der USV auszubauen. Die USV mit grösster Vorsicht in horizontaler Position bringen und mit einem kleinen Schneidschraubenzieher den Bolzen im Fusszentrum leicht anheben. Nach dem Anheben den Fuss vom USV Boden abziehen. Dieselben Vorgänge für alle übrigen Füße wiederholen. Auf der Seite wird die genau zu befolgende Sequenz dargestellt:

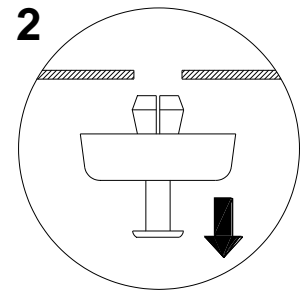
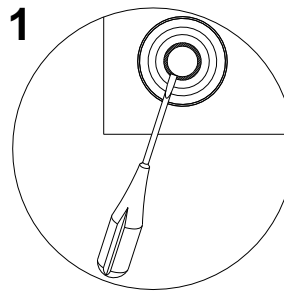

- 2 - Nach dem Ausbau der Füße muss mit der Drehung der Display Maske vorangeschritten werden. Die mitgelieferten Schlüssel in die Entkupplungsschlitze einstecken, die sich auf den Seiten der Display Maske befinden und einen leichten Druck, der zur Entkupplung der Maske von der USV ausreicht, ausüben, wie auf der seitlichen Abbildung hervorgehoben wird.

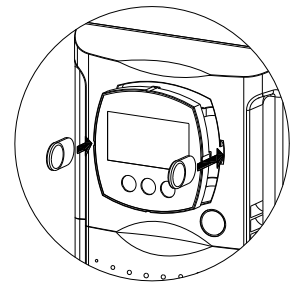

- 3 - **ACHTUNG:** Die Display Maske ist über das eigens dafür vorgesehene Kabel mit der USV verbunden. Es ist daher erforderlich, die Maske mit grösster Vorsicht abzuziehen und ein heftiges Reißen sowie andere bruske Bewegungen zu vermeiden, damit mögliche Schäden an dem Display und/oder an der USV vermieden werden. KEINESFALLS VERSUCHEN, DIE DISPLAY MASKE VON DER USV ZU TRENNEN.

- 4 - Die Maske um 90° gegen den Uhrzeigersinn drehen und sie erneut an die USV einhängen, indem sie leicht in das eigens dafür vorgesehene Gehäuse eingesetzt wird, bis ein leichtes Einrasten der Maske, die in Position verbleibt, zu vernehmen ist.

- 5 - Die USV mit grösster Vorsicht um 90° im Uhrzeigersinn drehen.

- 6 - An dieser Stelle mit der USV in horizontaler Position die Griffe an den Seiten der USV mit Hilfe der eigens dafür vorgesehenen Schrauben befestigen, wie in der Abbildung auf der Seite gezeigt wird. (Griffe und Schrauben sind in dem optionalen *Griff Kit* enthalten)

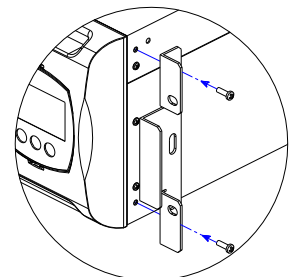

ANMERKUNG: Die USV ist kompatibel mit dem Einbau in Standard Rack Schränken 600mm x 800mm oder in Schränken mit grösseren Abmessungen (was die Tiefe betrifft). Aufgrund des Gewichts der USV ist es bei der Rack Installation obligatorisch, Haltebügel zu benutzen (Führung mit L Halterung). Aus demselben Grund ist es auch ratsam, die USV in dem niedrigen Teil des Rack Schrank einzubauen.

ANSCHLUESSE UND ERSTES EINSCHALTEN

- 1) Einen 16A Schütz mit einer Eingriffskurve B oder C vor dem Gerät installieren.
- 2) Das mitgelieferte Versorgungskabel an die USV in der Eingangssteckbuchse IEC 16A anschliessen.
- 3) Das Versorgungskabel der USV ans Stromnetz anschliessen.
- 4) Den Hauptschalter auf der Frontplatte betätigen.
- 5) Nach einem Augenblick aktiviert sich die USV, das Display schaltet sich ein, es wird ein Beep ausgesendet und die Ikone  blinkt.
Die USV ist in Bereitschaft (Stand-by Zustand): dies bedeutet, dass die USV in einem Zustand mit niedrigstem Verbrauch ist. Der Mikrocontroller wird versorgt und führt die Überwachungs- und Autodiagnose Funktion aus; die Batterien werden aufgeladen; alles ist vorbereitet, um die USV zu aktivieren. Es liegt ein Stand-by Zustand auch im Batteriebetrieb vor, vorausgesetzt dass der Timer aktiviert worden ist.
- 6) Das/Die zu speisende/n Gerät/e an die Steckbuchsen auf der Rückseite der USV anschliessen, wofür das mitgelieferte Kabel oder auf jeden Fall ein Kabel mit einer maximalen Länge von 10 Metern zu benutzen ist.
ACHTUNG: an die IEC 10A Steckbuchsen keine Geräte anschliessen, die mehr als 10A entnehmen..
Für Geräte, die jenen Bedarf übersteigen, ausschliesslich die IEC 16A Steckbuchse benutzen.
- 7) Die vorgenommenen Einstellungen am Display überprüfen (siehe Kapitel: **Konfigurationsbereich**)

EINSCHALTEN IM NETZBETRIEB

- 1) Die "ON" Taste betätigen. Nach der Betätigung schalten sich alle Ikonen auf dem Display ein, und die USV sendet ein Beep aus.
- 2) Das an die USV angeschlossene Gerät einschalten.
Nur für das erste Einschalten: nach Ablauf von zirka 30 Sek. die einwandfreie Funktionsweise der USV überprüfen:
 1. Ein Black-out durch Öffnung des vor der USV angeschlossenen Schalters simulieren.
 2. Die Last muss weiter gespeist werden, die Ikone  auf dem Display muss sich einschalten und es muss ein Beep alle 4 Sekunden vernommen werden.
 3. Nach dem Schliessen des Schalters vor der USV muss die Funktionsweise der USV in den Netzbetrieb zurückkehren.

BATTERIEBETRIEB

- 1) Den Hauptschalter auf der Frontplatte betätigen.
- 2) Die "ON" Taste für mindestens 5 Sekunden gedrückt halten. Alle Ikonen auf dem Display schalten sich für eine Sekunde ein, und die USV sendet ein Beep aus.
- 3) Die an die USV angeschlossenen Geräte einschalten.

AUSSCHALTEN DER USV

Zum Ausschalten der USV die "STBY" Taste für mindestens 1,5 Sekunden gedrückt halten. Die USV kehrt in den Stand-by Zustand zurück, und die Ikone  fängt an zu blinken:

- a. Wenn das Netz vorhanden ist, muss zum völligen Ausschalten der USV der Hauptschalter betätigt werden, so dass der Schalter in die ursprüngliche Position (erhobene Position) zurückgebracht wird.
- b. Wenn die USV im Batteriebetrieb ist und der Timer nicht eingestellt worden ist, schaltet sie sich nach 5 Sekunden automatisch vollkommen ab. Wenn der Timer hingegen eingestellt worden ist, ist es zum Ausschalten der USV erforderlich, die "STBY" Taste für mindestens 5 Sekunden gedrückt zu halten. Wenn gewünscht wird, dass die USV bei Netzurückkehr völlig ausgeschaltet bleibt, ist es notwendig, den Hauptschalter zu betätigen (siehe Punkt a.).









ANGABEN AUF DER DISPLAY TAFEL

In diesem Kapitel werden alle Informationen, die auf dem LCD Display visualisiert werden können, genau beschrieben.

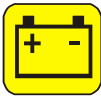
Zum besseren Verständnis können die visualisierten Informationen in drei Hauptgruppen unterteilt werden:

- Anzeiger für den USV Zustand
- Bereich zur Visualisierung von Messwerten
- Konfigurationsbereich

Anzeiger für den USV Zustand

IKONE	ZUSTAND	BESCHREIBUNG
	Ständig leuchtend	Zeigt an, dass eine Störung vorhanden ist
	Blinkend	Die USV ist im Stand-by Zustand.
	Ständig leuchtend	Zeigt eine einwandfreie Funktionsweise an
	Ständig leuchtend	Die USV funktioniert zur Zeit im Netzbetrieb
	Blinkend	Die USV funktioniert zwar im Netzbetrieb, aber die Ausgangsspannung ist nicht mit der Netzspannung synchronisiert
	Ständig leuchtend	Die USV funktioniert zur Zeit im Batteriebetrieb. Wenn die USV sich in diesem Zustand befindet, sendet sie in regelmässigen Intervallen von 4 Sek. ein akustisches Signal (Beep) aus.
	Blinkend	Alarm Batterie fast entladen. Zeigt an, dass die Autonomie der Batterien zu Ende geht. In diesem Zustand sendet die USV in regelmässigen Intervallen von 1 Sek. ein Beep aus.
	Ständig leuchtend	Zeigt an, dass die an die USV angeschlossenen Lasten durch den Bypass gespeist werden.
	Dynamisch	Zeigt den Prozentsatz der geschätzten Autonomie an
	Dynamisch	Zeigt den % der an die USV angelegten Last im Vergleich zum Nennwert an
	Blinkend	Ein Wartungseingriff ist erforderlich
	Ständig leuchtend	Zeigt an, dass der Timer aktiviert ist (programmiertes Ein- oder Ausschalten). Der Timer ist über die mitgelieferte Software ein-/ausschaltbar .
	Blinkend	Es fehlt 1 Minute bis zum erneuten Einschalten der USV oder 3 Minuten bis zu ihrem Ausschalten

Bereich zur Visualisierung von Messwerten









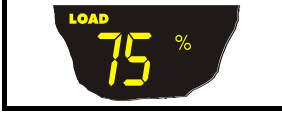

Auf dem Display können in Abfolge die wichtigsten Messwerte der USV visualisiert werden.

Beim Einschalten der USV zeigt das Display den Wert der Netzspannung an.

Zum Übergang auf eine andere Visualisierung die "SEL / SET" Taste wiederholt betätigen, bis dass der gewünschte Messwert erscheint.

Falls eine Störung / ein Alarm (FAULT) oder eine Blockierung (LOCK) eintreten sollte, wird automatisch auf dem Display der entsprechende Alarmtyp und -code visualisiert.

Im folgenden sind einige Beispiele abgebildet:

GRAPHISCHES BEISPIEL ⁽¹⁾	BESCHREIBUNG	GRAPHISCHES BEISPIEL ⁽¹⁾	BESCHREIBUNG
	Netzspannung		Gesamtspannung der Batterien
	Netzfrequenz		Prozentsatz der angelegten Last
	Ausgangsspannung der USV		Durch die Last entnommener Strom
	Frequenz der Ausgangsspannung		Temperatur des Kühlsystems der USV Innenelektronik
	Restliche Batterieautonomie		Störung / Alarm ⁽²⁾ : es wird der entsprechende Code visualisiert.
	Prozentsatz der Batterielast		Blockierung ⁽²⁾ : es wird der entsprechende Code visualisiert.

⁽¹⁾ Die Werte auf den Bildern der Tabelle sind rein indikativ.

⁽²⁾ Die FAULT / LOCK Codes können nur visualisiert werden, wenn sie momentan aktiv sind (Präsenz einer Störung / eines Alarms oder einer Blockierung).

Konfigurationsbereich

Im Konfigurationsbereich sind die wichtigsten Parameter für die Funktionsweise der USV in Gruppen zusammengestellt, und es wird deren aktueller Zustand visualisiert. Die in diesem Bereich beinhalteten Parameter können abgeändert werden durch direktes Einwirken von der Display Tafel aus.

EINSTELLBARE PARAMETER:

Frequenz: Frequenz der Ausgangsspannung

Spannung: Ausgangsspannung

Modalität: Betriebsmodus der USV

Das Bild auf der Seite stellt den Displaybereich für die Einstellungen (Konfigurationsbereich) mit den drei hervorgehobenen einstellbaren Parametern dar.

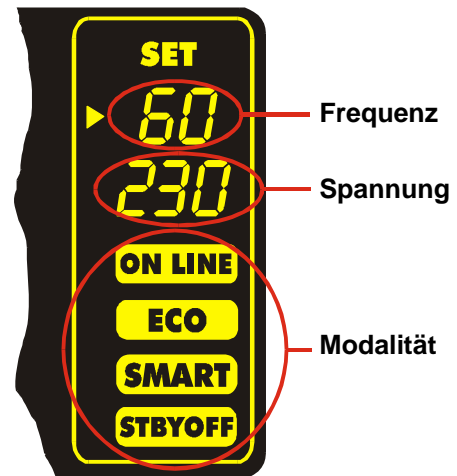

Wie geht man vor:

- Um Zugang zum Konfigurationsbereich zu erhalten, die “SEL / SET” Taste für mindestens 2 Sek. gedrückt halten.
- Die Schrift “SET” leuchtet auf, und es erscheint ein nach links zeigender Pfeil (►) für *Frequenz*.
- Der Pfeil zeigt die gewählte Einstellung an. Um die Wahl des abzuändernden Parameter zu verändern, die “SEL / SET” Taste betätigen.
- Um die gewählte Position zu verändern die “ON” Taste betätigen.
- Zum Verlassen des Konfigurationsbereichs die “SEL / SET” Taste für mindestens 2 Sek. gedrückt halten.

MOEGLICHE EINSTELLUNGEN

Frequenz: **50 Hz** **60 Hz** **Ausgeschaltet** (automatiche Frequenzerkennung)

Spannung: **220 V** **230 V** **240 V**

Modalität: **ON LINE** **ECO** **SMART** **STBYOFF**

ANMERKUNG: Um die Konfigurationsänderung der Ausgangsfrequenz wirksam werden zu lassen, ist es erforderlich, die USV völlig auszuschalten und sie (über den Hauptschalter) erneut einzuschalten.



DIE PARAMETER SPANNUNG UND AUSGANGSFREQUENZ MUESSEN KOMPATIBEL SEIN MIT JENEN DER DURCH DIE USV VERSORGTE LAST



BETRIEBSART

Die Betriebsart, die den grössten Schutz für die Last gewährleistet, ist der ON LINE Modus (default), bei welchem die Energie für die Last sich einer doppelten Konversion unterzieht; letztere wird am Ausgang auf perfekte sinusförmige Art wiederhergestellt mit einer Frequenz und Spannung, die ganz unabhängig vom Eingang durch eine präzise digitale Mikroprozessorüberwachung gesichert werden (V.F.I.). *

Neben dem traditionellen ON LINE Modus mit Doppelwandlung ist es möglich, die folgenden Betriebsarten einzustellen:

- ECO (LINE INTERACTIVE)
- SMART ACTIVE (auf dem Display als "SMART" visualisiert)
- STAND-BY OFF (auf dem Display als "STBYOFF" visualisiert)

Zur Optimierung des Leistungsgrads wird die Last im ECO Modus normalerweise durch den Bypass versorgt. Falls das Netz aus dem vorgesehenen Toleranzbereich tritt, schaltet die USV auf die normale ON LINE Betriebsart mit Doppelkonversion um. Nach zirka fünf Minuten der Netzzrückkehr in den Toleranzbereich wird die Last erneut auf den Bypass umgeschaltet.

Falls der Anwender sich nicht für die geeignetste Betriebsart (zwischen ON LINE und ECO) zu entscheiden weiss, kann er die Wahl dem SMART ACTIVE Modus anvertrauen, in welchem die USV auf der Grundlage einer Statistik, die über die Qualität des Versorgungsnetzes aufgestellt wurde, auf autonome Weise entscheidet, in welcher Modalität sie sich konfiguriert.

In dem STAND-BY OFF Modus wird schliesslich die Betriebsart als Netzreserve erzielt: bei vorhandenem Netz wird die Last nicht versorgt, während beim Eintreten eines Black-out die Last durch den Wechselrichter über die Batterien versorgt wird.

* Der rms Wert der Ausgangsspannung wird durch die präzise Mikroprozessorüberwachung unabhängig von der Eingangsspannung bestimmt, während die Frequenz der Ausgangsspannung (im Innern einer der durch den Anwender einstellbaren Toleranz) synchronisiert ist mit jener der Eingangsspannung, um die Benutzung des Bypass zu erlauben. Ausserhalb dieser Toleranz ist die USV nicht synchronisiert, da sie sich auf die Nennfrequenz bringt, und der Bypass ist nicht mehr benutzbar (free running mode).

KONFIGURATION DER USV

Die folgende Tabelle stellt alle möglichen Konfigurationen dar, die der Anwender zur Verfügung hat, um die USV am besten an seine eigenen Bedürfnisse anzupassen

LEGENDE:



=

Zeigt an, dass die Konfiguration ausser durch die mitgelieferte Konfigurationssoftware auch über einen Eingriff von der Display Tafel aus abgeändert werden kann.





=



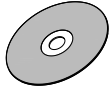
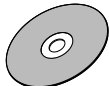

Zeigt an, dass die Konfiguration nur durch die mitgelieferte Konfigurationssoftware abgeändert werden kann.

FUNKTION	BESCHREIBUNG	IM VROAUS BESTIMMT	MOEGLICHE KONFIGURATIONEN	MODALITÄT
Ausgangs-frequenz	Wahl der Ausgangsnenn-frequenz	Auto	<ul style="list-style-type: none"> • 50 Hz • 60 Hz • Auto: automatische Erkennung von der Eingangsfrequenz 	
Ausgangs-spannung	Wahl der Ausgangs-nennspannung	230V	<ul style="list-style-type: none"> • 220V • 230V • 240V • 220 ÷ 240 in 1V Step (nur über Software) 	
Betriebs-modalität	Wahl einer der 4 verschiedenen Betriebsmodalitäten	ON LINE	<ul style="list-style-type: none"> • ON LINE • ECO • SMART ACTIVE • STAND-BY OFF 	
Einschaltverzug	Wartezeit bis zum automatischen erneuten Einschalten nach Netzzrückkehr	5 Sek.	<ul style="list-style-type: none"> • Ausgeschaltet • 1 ÷ 255 in 1 Sek. Step 	
Ausschalten wegen minimaler Last	Automatisches Ausschalten der USV im Batteriebetrieb, wenn die Last unter 1% liegt	Ausgeschaltet	<ul style="list-style-type: none"> • Eingeschaltet • Ausgeschaltet 	
Autonomie-begrenzung	Maximale Zeit im Batteriebetrieb	Ausgeschaltet	<ul style="list-style-type: none"> • Ausgeschaltet (Batterie völlig entladen) • 1 ÷ 65535 in 1 Sek. Step 	
Warnung vor Entladungsende	Restliche Zeit der geschätzten Autonomie für die Warnung vor dem Entladungsende	3 Min.	1 ÷ 255 in 1 Min. Step	

BENUTZUNG

FUNKTION	BESCHREIBUNG	IM VORAUS BESTIMMT	MÖGLICHE KONFIGURATIONEN	MODALITÄT
Batterietest	Zeitintervall für den automatischen Batterietest	40 Stunden	<ul style="list-style-type: none"> Ausgeschaltet 8 ÷ 255 in 1 Stunden Step 	
Alarmschwellwert für maximale Last	Wählt die Überlastverbraucher-grenze	103%	10 ÷ 103 in 1% Step	
Display-helligkeit	Wählt das Helligkeitsniveau des LCD Displays	Maximal	Minimal ÷ Maximal in 20 Step	
Akustischer Alarm	Wählt die Betriebsmodalität des akustischen Alarms	Herabgesetzt o	<ul style="list-style-type: none"> Normal Herabgesetzt: setzt nicht ein wegen momentanen Eingriffs des Bypass 	

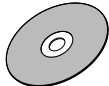
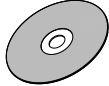
VORGESCHRITTENE FUNKTIONEN

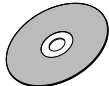
Toleranz der Eingangsfrequenz	Wählt den Bereich, der für die Eingangsfrequenz, für den Übergang auf den Bypass und für die Synchronisierung des Ausgangs zulässig ist	± 5%	<ul style="list-style-type: none"> ± 0.25% ± 0.5% ± 0.75% ± 1 ÷ ±10 in 1% Step 	
Bypass Spannungsschwellwerte	Wählt den zulässigen Spannungsbereich für den Übergang auf den Bypass	Niedr.: 180V Hoch: 264V	Niedrig: 180 ÷ 200 in 1V Step Hoch: 250 ÷ 264 in 1V Step	
By-pass Spannungsschwellwerte für ECO	Wählt den zulässigen Spannungsbereich für den ECO Modus	Niedr.: 200V Hoch: 253V	Niedrig: 180 ÷ 220 in 1V Step Hoch: 240 ÷ 264 in 1V Step	
Eingriffsempfindlichkeit für ECO	Wählt die Eingriffsempfindlichkeit während des ECO Modus	Normal	<ul style="list-style-type: none"> Niedrig Normal Hoch 	
Versorgung der Last in Stand-by	Versorgung der Last auf Bypass mit ausgeschalteter USV (Stand-by Zustand)	Ausgeschaltet (Last NICHT versorgt)	<ul style="list-style-type: none"> Ausgeschaltet (nicht versorgt) Eingeschaltet (versorgt) 	
Bypass Betriebsart	Wählt die Benutzung der Bypass Leitung	Normal	<ul style="list-style-type: none"> Normal Ausgeschaltet mit Synchronisierung Eingang/Ausgang Ausgeschaltet ohne Synchronisierung Eingang/Ausgang 	

KOMMUNIKATIONSSCHNITTSTELLEN

Auf der Rückseite der USV (siehe *Ansichten USV*) sind die folgenden Kommunikationsschnittstellen vorhanden:

- Schnittstelle RS232
- Schnittstelle USB
- Erweiterungslot für zusätzliche Schnittstellenkarten COMMUNICATION SLOT

Schnittstellen RS232 und USB

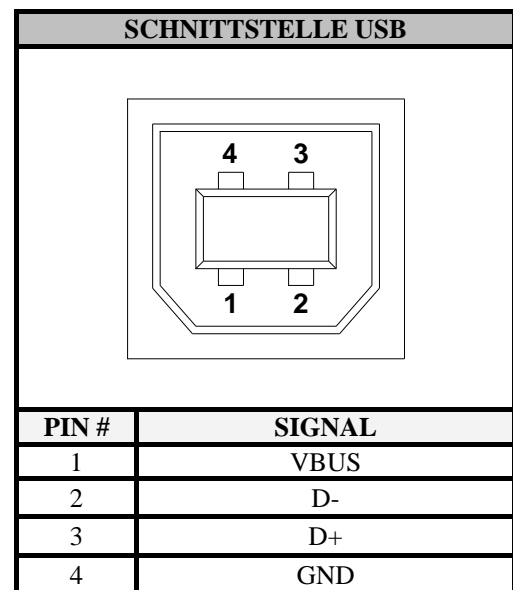
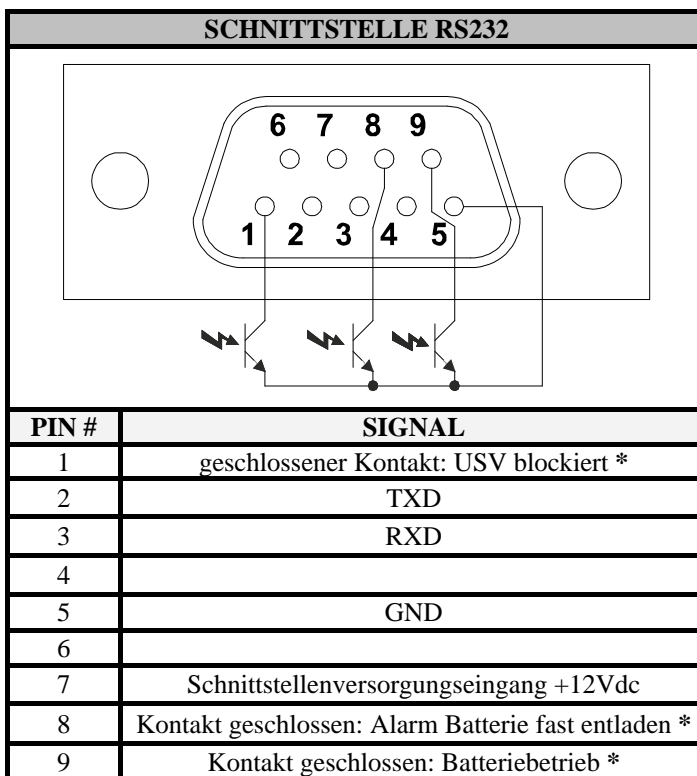

* optoisolierter Kontakt max. +30Vdc / 10mA

Kommunikationslot

Die USV ist mit einem Erweiterungslot für optionale Kommunikationskarten (siehe Abbildung an der Seite) versehen, die dem Gerät erlauben, unter Benutzung der wichtigsten Kommunikationsstandards zu kommunizieren.

Einige Beispiele:

- Zweite Schnittstelle RS232
- seriellen Schnittstellendoppler
- Ethernet Netzagent mit TCP/IP, HTTP und SNMP Protokoll
- Schnittstelle RS232 + RS485 mit JBUS / MODBUS Protokoll

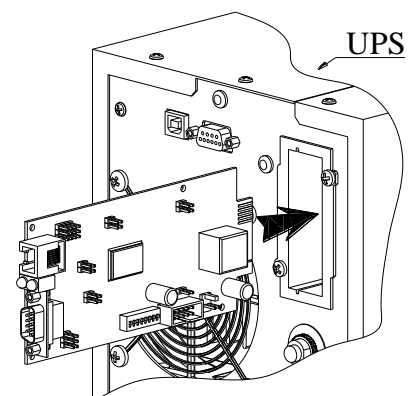

Für nähere Informationen über verfügbare Zubehörteile die Website des Herstellers zu Rate ziehen.

SOFTWARE

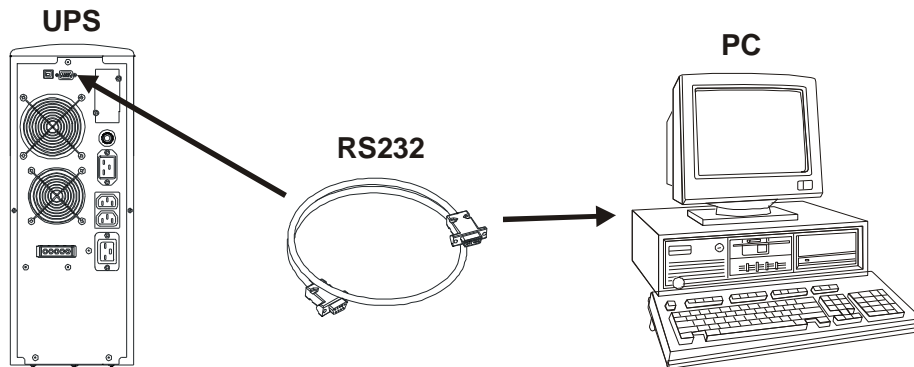

Überwachungs- und Kontrollsoftware

Die **PowerShield³** Software gewährleistet eine wirksame und intuitive Verwaltung der USV, indem sie alle wichtigsten Informationen wie Eingangsspannung, angelegte Last, Batteriekapazität visualisiert. Ferner ist sie in der Lage, beim Eintreten eines besonderen, durch den Anwender gewählten Ereignisses Shut down Vorgänge, das Versenden von E-mails, Sms und Netzmeldungen automatisch auszuführen.

Vorgänge für die Installation:

- Die Kommunikationsschnittstelle RS232 der USV an eine Kommunikationsschnittstelle COM des PCs über das mitgelieferte* serielle Kabel anschliessen oder die Schnittstelle USB der USV an eine Schnittstelle USB des PCs anschliessen, wofür ein Standard Kabel USB* benutzt wird.
- Laden Sie von der Webseite **www.riello-ups.com**, die Software für das gewünschte Betriebssystem herunter.
- Folgen Sie den Anleitungen des Installationsprogramms.
- Für genauere Informationen zur Installation und zum Gebrauch lesen Sie im Softwarehandbuch nach, das zum Download auf unserer Seite **www.riello-ups.com** zur Verfügung steht.

Konfigurationssoftware

Über eine entsprechende Software können die wichtigsten Parameter der USV konfiguriert werden. Für eine Liste mit den möglichen Konfigurationen sehen Sie unter dem abschnitt **USV Konfiguration** nach.

* Es wird empfohlen, ein Kabel mit einer Länge von max. 3 Metern zu benutzen.

ERSATZ DES BATTERIEBLOCKS

Wie in der Darstellung angedeutet, ist die USV mit einem zweckbestimmten Batterieblock versehen, der dank des abgesicherten Anschlussystems einen leichten Ersatz der Batterien im warmen Zustand (*hot swap*) in völliger Sicherheit erlaubt.

ACHTUNG: für Ihre Sicherheit und zum Schutz Ihres Produkts ist es erforderlich, die hier folgenden Informationen sorgfältig zu befolgen.



WENN DER BATTERIEBLOCK ABGETRENNT IST, SIND DIE AN DIE USV ANGESCHLOSSENEN LASTEN NICHT VOR DEM NETZAUSFALL GESCHÜTZT. DER BATTERIEBLOCK IST SEHR SCHWER. DIE GRÖSSTE AUFMERKSAMKEIT DER AUSFÜHRUNG DES ERSATZES SCHENKEN.



- 1 - Der Batterieblock befindet sich hinter der Frontplatte der USV. Die Platte zentral von den Seiten aus in die Hand nehmen und leicht nach aussen ziehen, wie in der Abbildung auf der Seite angegeben ist. Bei der Ausführung dieses Vorgangs die Befestigungsbolzen der Platte nicht zu stark forcieren.

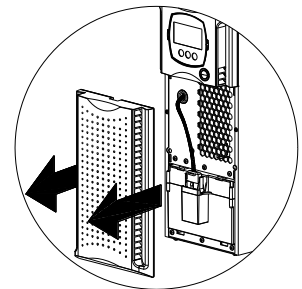

- 2 - Den manuellen By-pass Schalter unterhalb der Frontplatte in die Positione "II" bringen (siehe Abbildung auf der Seite).
ACHTUNG: in diesem Zustand wird die Last durch den Bypass versorgt, und auf dem Display muss die FAULT Meldung C02 visualisiert werden.

ACHTUNG: Für eine korrekte Funktionsweise der USV wird empfohlen, den Batterieblock nur mit eingeschalteter USV zu ersetzen.

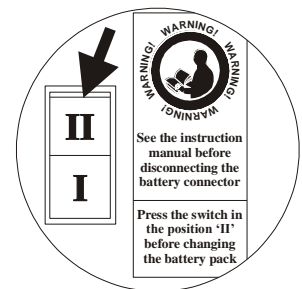

- 3 - Der Batterieblock ist an dem Rest der USV durch ein Kabel mit Klemme angeschlossen. Unter Bezugnahme auf die Abbildung hier an der Seite:

die 2 Flügel an den Seiten der Klemme (A) drücken und sie abziehen, wobei sie leicht nach oben gezogen wird. Mit den Daumen zusammen die 2 Befestigungshaken (B) drücken und während sie gedrückt gehalten werden, die Zeigefinger in den Schlitz unterhalb des Steckers (C) einführen.

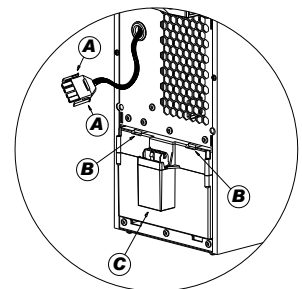

- 4 - Während die in dem vorhergehenden Schritt beschriebene Position aufrechterhalten bleibt, den Batterieblock nach aussen hin abziehen, wie die Abbildung auf der Seite zeigt. Grösste Aufmerksamkeit dem Herausziehen des Batterieblocks schenken, da er ein beträchtliches Gewicht hat.

ACHTUNG: der neue Batterieblock und der zu ersetzende müssen dieselbe Anzahl und denselben Batterietyp enthalten (siehe Hinweisschild auf dem Batterieblock in der Nähe des Steckers).

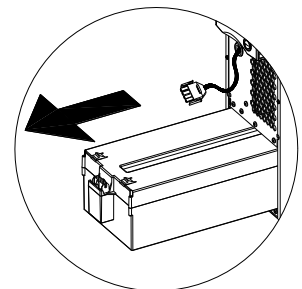

- 5 - Den neuen Batterieblock in dem eigens dafür vorgesehenen Gehäuse einsetzen, wobei man ihn bis zum Anschluss mit der USV gleiten lässt. Das Kabel mit der Klemme wieder anschliessen, den Schalter erneut in Position "I" bringen und die Frontplatte wieder schliessen. Überprüfen, dass das Display zur normalen Visualisierung zurückgekehrt ist.

PROBLEMLÖSUNG

Eine nicht einwandfreie Funktionsweise der USV ist sehr häufig nicht ein Anzeichen einer Störung, sondern nur auf banale Probleme, Schwierigkeiten oder Ablenkungen, zurückzuführen.

Daher wird empfohlen, die untenstehende Tabelle aufmerksam zu Rate zu ziehen, die nützliche Informationen für die Lösung der üblichsten Probleme zusammenfasst.

PROBLEM	MÖGLICHE URSACHE	LÖSUNG
DAS DISPLAY SCHALTET SICH NICHT EIN	HAUPTSCHALTER NICHT BETÄTIGT	Den Hauptschalter auf der Frontplatte betätigen.
	DER STECKER DES BATTERIEBLOCKS IST ABGETRENNT	Den Stecker des Batterieblocks anschliessen, wobei die in dem Kapitel "ERSATZ DES BATTERIEBLOCKS" aufgeführten Anweisungen zu befolgen sind.
	DAS ANSCHLUSSKABEL FÜR DAS STROMNETZ FEHLT	Überprüfen, dass das Versorgungskabel korrekt angeschlossen ist.
	FEHLEN DER NETZSPANNUNG (BLACK-OUT)	Überprüfen, dass in der Steckdose, an welcher die USV angeschlossen ist, Spannung vorhanden ist (z.B. mit einer Tischlampe testen).
	EINGRIFF DES EINGANGSTHERMO-SCHUTZES	Den Schutz erneut einstellen, wobei die Taste auf der Rückseite der USV betätigt wird (CIRCUIT BREAKER). ACHTUNG: Überprüfen, dass keine Überlast am Ausgang der USV vorhanden ist.
DAS DISPLAY IST EINGESCHALTET, ABER DIE LAST WIRD NICHT VERSORGT	DIE USV IST IN BEREITSCHAFT (STAND-BY)	Die "ON" Taste auf der Frontplatte zur Versorgung der Lasten betätigen.
	DIE STAND-BY OFF MODALITÄT IST GEWÄHLT	Es ist erforderlich, die Modalität zu ändern. Denn die STAND-BY OFF Modalität (Netzreserve) versorgt die Last nur im Black-out Fall.
	DER ANSCHLUSS AN DIE LAST FEHLT	Den Anschluss an die Last überprüfen.
DIE USV FUNKTIONIERT IM BATTERIEBETRIEB, OBWOHL NETZSPANNUNG VORHANDEN IST	EINGRIFF DES EINGANGSTHERMO-SCHUTZES	Den Schutz erneut einstellen, wobei die Taste auf der Rückseite der USV betätigt wird (CIRCUIT BREAKER). ACHTUNG: Überprüfen, dass keine Überlast am Ausgang der USV vorhanden ist.
	DIE EINGANGSSPANNUNG BEFINDET SICH AUSSERHALB DER TOLERANZEN, DIE FÜR DEN NETZBETRIEB ZUGELASSEN SIND	Netzabhängiges Problem. Abwarten bis dass die Eingangsnetzspannung in den Toleranzbereich zurückgekehrt ist. Die USV wird automatisch zum Netzbetrieb zurückkehren.
DIE USV SCHALTET SICH NICHT EIN UND DAS DISPLAY ZEIGT EINS DER CODES A06, A08 AN	DIE TEMPERATUR DER USV LIEGT UNTER 0°C	Die Temperatur des Raums überprüfen, in welchem die USV positioniert ist; falls sie zu niedrig ist, sie oberhalb des minimalen Schwellwerts (0°C) bringen.
DAS DISPLAY ZEIGT DEN CODE A11 AN	EINGANGSRELAIS BLOCKIERT	Die Anomalie ruft keine besonderen Betriebsstörungen hervor. Sollte das Problem bei nachfolgendem erneutem Einschalten wiederauftreten, mit dem Kundendienst Kontakt aufnehmen.

PROBLEM	MÖGLICHE URSACHE	LÖSUNG
DER SUMMER GIBT EIN KONTINUIERLICHES GERÄUSCH VON SICH UND DAS DISPLAY ZEIGT EINS DER CODES A54, F50, F51, F52, F55, L50, L51, L52 AN	DIE AN DIE USV ANGELEGTE LAST IST ZU HOCH	Die Last auf den Schwellwert von 100% (oder im Falle des Codes A54 auf den Verbraucherschwellwert) senken.
DAS DISPLAY ZEIGT DEN CODE A61 AN	BATTERIEN ZU ERSETZEN	Den Batterieblock durch einen neuen ersetzen (entsprechend den Angaben im Kapitel <i>BATTERY PACK</i>).
DAS DISPLAY ZEIGT DEN CODE A62 AN	BATTERIE BLOCK FEHLT ODER IST NICHT ANGESCHLOSSEN	Überprüfen, dass der Batterieblock korrekt eingefügt und angeschlossen ist (siehe Kapitel <i>BATTERY PACK</i>).
DAS DISPLAY ZEIGT DEN CODE A63 AN	DIE BATTERIEN SIND ENTLADEN; DIE USV WARTET DARAUF, DASS DIE BATTERIESPANNUNG DEN EINGESTELLTEN SCHWELFWERT ÜBERSTEIGT	Auf das Wiederaufladen der Batterien warten oder im Handbetrieb das Einschalten forcieren, wobei die "ON" Taste für mindestens 2 Sek. gedrückt gehalten wird
DER SUMMER GIBT EIN KONTINUIERLICHES GERÄUSCH VON SICH UND DAS DISPLAY ZEIGT EINS DER CODES F03, F05, F07, F10, F13, F21, F40, F41, F42, F43 AN	EINE BETRIEBSSTÖRUNG DER USV IST IM BEGRIFF EINZUTRETEN; BEVORSTEHENDE BLOCKIERUNG WAHRSCHEINLICH	Wenn es möglich ist, die Last von der Versorgung trennen, die USV aus- und erneut einschalten; falls das Problem erneut auftreten sollte, den Kundendienst rufen.
DER SUMMER GIBT EIN KONTINUIERLICHES GERÄUSCH VON SICH UND DAS DISPLAY ZEIGT EINS DER CODES F04, L04 AN	DIE TEMPERATUR DER USV INTERNEN WÄRMEABLEITER IST ZU HOCH	Überprüfen, dass die Temperatur des Raums, in welchem sich die USV befindet, nicht höher als 40°C ist.
DER SUMMER GIBT EIN KONTINUIERLICHES GERÄUSCH VON SICH UND DAS DISPLAY ZEIGT EINS DER CODES F53, L53 AN	ES IST EINE ANOMALIE IN EINEM ODER MEHREREN DURCH DIE USV VERSORGTE VERBRAUCHER FESTGESTELLT WORDEN	Alle Verbraucher trennen und sie eine nach der anderen jeweils wieder anschliessen, um die beschädigte zu erkennen.
DER SUMMER GIBT EIN KONTINUIERLICHES GERÄUSCH VON SICH UND DAS DISPLAY ZEIGT EINS DER CODES F60, L03, L05, L07, L10, L13, L20, L21, L40, L41, L42, L43 AN	ES IST EINE BETRIEBSSTÖRUNG DER USV INGETRETEN	Falls es möglich ist, die Last von der Versorgung trennen, die USV aus- und erneut wieder einschalten; falls das Problem wieder auftreten sollte, den Kundendienst rufen.
DAS DISPLAY ZEIGT EINS DER CODES C01, C02, C03 AN	EIN FERNGESTEUERTER BEFEHL IST AKTIV	Falls nicht gewollt, die Position des manuellen Bypass Schalters oder den Zustand der Befehlseingänge einer eventuellen optionalen Kontaktkarte überprüfen.

ALARMCODES

Unter Einsatz eines verfeinerten Austodiagnosesystems ist die USV in der Lage, eventuelle Anomalien und/oder Schäden, die während der normalen Funktionsweise des Geräts eintreten sollten, zu überprüfen und sie auf der Displaytafel anzuzeigen. Beim Vorhandensein eines Problems signalisiert die USV das Ereignis und visualisiert auf dem Display den Code und den Typ des aktiven Alarms (FAULT und/oder LOCK).

FAULT

Die Signalisierungen vom FAULT Typ unterteilen sich in drei Gruppen:

- **Anomalien:** sind "unbedeutendere" Probleme, die keine Blockierung der USV mit sich bringen, sondern die Leistungen herabsetzen oder die Benutzung einiger ihrer Funktionen verhindern.

CODE	BESCHREIBUNG
A06	Temperaturfühler 1 unter 0°C
A08	Temperaturfühler 2 unter 0°C
A11	Eingangsrelais blockiert (öffnet sich nicht)
A54	ON LINE: Last > der Verbraucherschwellwert - ECO: Last > 13A *
A61	Batterien zu ersetzen
A62	Batterieblock fehlt oder ist nicht angeschlossen
A63	Warten auf Wiederaufladen der Batterien

- **Alarmer:** sind im Vergleich zu den Anomalien kritischere Probleme, da ihr Andauern auch in kürzester Zeit die Blockierung der USV auslösen kann.

CODE	BESCHREIBUNG
F03	Hilfsversorgung nicht korrekt
F04	Wärmeableiter Übertemperatur
F05	Temperaturfühler 1 beschädigt
F07	Temperaturfühler 2 beschädigt
F10	Eingangssicherung defekt oder Eingangsrelais blockiert (schließt sich nicht)
F13	vorheriges Aufladen der Kondensatorbatterien fehlgeschlagen
F21	Batterien Überspannung
F40	Wechselrichter Überspannung
F41	Gleichstromspannung am Ausgang
F42	Wechselrichterspannung nicht korrekt
F43	Wechselrichter Unterspannung
F50	Überlast: Last > 103%
F51	Überlast: Last > 110%
F52	Überlast: Last > 150%
F53	Kurzschluss
F55	Warten auf Lastherabsetzung wegen Rückkehr auf Wechselrichter
F60	Batterien Überspannung

- **Aktive Befehle:** Zeigt die Präsenz eines aktiven ferngesteuerten Befehls an.

CODE	BESCHREIBUNG
C01	Ferngesteuerter Befehl zum Ausschalten
C02	Ferngesteuerter Befehl Last auf Bypass
C03	Ferngesteuerter Befehl zum Einschalten
C04	Batterietest in Ausführung

LOCK

Eine Alarmanzeige geht meistens den Signalisierungen vom LOCK Typ (Blockierungen) voraus. Aufgrund ihrer Tragweite bringen sie das Ausschalten des Wechselrichters und die Versorgung der Last über die Bypass Leistung mit sich (dieses Verfahren ist ausgeschlossen für starke und anhaltende Überlastblockierungen und für die Kurzschlussblockierung).

CODE	BESCHREIBUNG
L03	Hilfsversorgung nicht korrekt
L04	Wärmeableiter Übertemperatur
L05	Temperaturfühler 1 beschädigt
L07	Temperaturfühler 2 beschädigt
L10	Eingangssicherung defekt oder Eingangsrelais blockiert (schliesst sich nicht)
L13	vorheriges Aufladen der Kondensatorbatterien fehlgeschlagen
L20	Batterien Unterspannung
L21	Batterien Überspannung
L40	Wechselrichter Überspannung
L41	Gleichstromspannung am Ausgang
L42	Wechselrichterspannung nicht korrekt
L43	Wechselrichter Unterspannung
L50	Überlast: Last > 103%
L51	Überlast : Last > 110%
L52	Überlast: Last > 150%
L53	Kurzschluss

- * Im ECO Modus wird die Last normalerweise durch den Bypass versorgt. Daher hängt der entnommene Strom in Präsenz einer Last mit konstanter Leistung von der Netzspannung ab, indem er also den durch die Eingangssteckbuchse und durch den vorgeschalteten Schutz zugelassenen Wert übersteigen darf. Beim Eintreten dieser Lage zeigt die USV eine Anomalie an, die automatisch verschwindet, wenn die Eingangsspannung sich erhöht und /oder sich die Ausgangslast herabsetzt.

TABELLE MIT TECHNISCHEN DATEN

MODELLE	SDL 3300	SDL 4000
---------	----------	----------

EINGANG

Nennspannung	[Vac]	220 / 230 / 240	
Akzeptierter Bereich	[Vac]	0 ÷ 276	
Spannungsbereich ohne Eingriff der Batterie	[Vac]	Maximal: 276	
	[Vac]	Minimal: 164 ÷ 84 (von 100% bis 50% der linearen Last)	
	[Vac]	Rückkehr Netzbetrieb: 180	
Nennfrequenz	[Hz]	50 - 60 ±5	
Maximaler Strom ⁽¹⁾	[A]	15	16
Nennstrom ⁽²⁾	[A]	11	12
Leistungsfaktor		≥ 0.98	
Stromverzerrung @ maximale Last		≤ 7%	

BYPASS

Akzeptierter Spannungsbereich zum Umschalten	[Vac]	180 ÷ 264	
Akzeptierter Frequenzbereich zum Umschalten		Gewählte Frequenz ±5 %	
Umschaltzeit	[msec]	Typisch: 2 - Maximal: 4	

BATTERIE

Autonomie	[min / W]	6' / 2300	5'30 / 2400
Batterieanzahl / V / Ah		9 / 12 / 7 high rate discharge	
Zeit zum Wiederaufladen	[h]	4 ÷ 8	

AUSGANG

Nennspannung ⁽⁷⁾	[Vac]	220 / 230 / 240 ±1.5%	
Statische Änderung ⁽³⁾		1.5%	
Dynamische Änderung ⁽⁴⁾		≤ 5% in 20 msec	
Wellenform		Sinusförmig	
Stromverzerrung @ lineare Last		≤ 3%	
Stromverzerrung @ verzerrte Last		≤ 6%	
Frequenz ⁽⁵⁾		50 oder 60 Hz wählbar	
Strom Scheitelfaktor		≥ 3 : 1	
Nennleistung	[VA]	3300	4000
Nennleistung	[W]	2300	2400

VERSCHIEDENES

Erdleckstrom	[mA]	≤ 1	
Wirkungsgrad AC/AC		92%	
Raumtemperatur ⁽⁶⁾	[°C]	0 - 40	
Feuchtigkeit		< 90% ohne Kondens	
Absicherungen		übermäßige Entladung der Batterien - Überstrom - Kurzschluss - Überspannung - Unterspannung - Thermoschutz	
Hold-up time	[msec]	≥ 40	
Geräuschpegel		< 40 dB(A) bei 1 mt.	
Abmessungen H x B x T	[mm]	455 x 175 x 520	
Gewicht	[kg]	38	38

ÜBERLASTZEITEN	BETRIEB ÜBER	
	BYPASS	WECHSELRICHTER
100% < Last ≤ 110%	Aktiviert Bypass nach 2 Sek. Blockierung nach 120 Sek.	Blockierung nach 60 Sek.
110% < Last ≤ 150%	Aktiviert Bypass nach 2 Sek. Blockierung nach 4 Sek.	Blockierung nach 4 Sek.
Last > 150%	Aktiviert Bypass augenblicklich Blockierung nach 1 Sek.	Blockierung nach 0,5 Sek.

- (1) @ Nennlast, minimale Spannung 164 Vac, Batterie lädt sich auf
- (2) @ Nennlast, Nennspannung 230 Vac, Batterie lädt sich auf
- (3) Netz / Batterie @ Last 0% -100%
- (4) @ Netz / Batterie / Netz @ Widerstandslast 0% / 100% / 0%
- (5) Wenn die Netzfrequenz innerhalb $\pm 5\%$ des gewählten Werts liegt, ist die USV mit dem Netz synchronisiert. Wenn die Frequenz ausserhalb der Toleranz oder im Batteriebetrieb ist, ist die Frequenz die gewählte $\pm 0.1\%$
- (6) 20 - 25 °C für eine grössere Lebensdauer der Batterien
- (7) Um die Ausgangsspannung in dem angegebenen Präzisionsbereich aufrechtzuerhalten, kann sich nach einer langen Betriebszeit ein erneutes Ablehren als erforderlich erweisen.

Addendum Ferritanlage

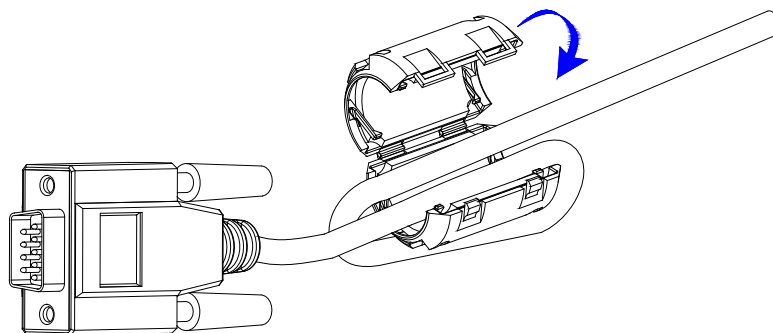

Wenn benutzt Mann einen Verbindung Kabel RS232 oder USB um die Verflechtungen EMI zu zurückbringen, einsetzen der Ferrit mit den USV versehen ist, wie folgt:

- 1) Den Klipp aufziehen
- 2) Den Ferrit wie in der Nähe der Verbinden auf der USV Seite wie möglich legen
- 3) Den Verbindung Kabel ins Innen Rille stecken (drehen wie auf den Bild)
- 4) Den Klipp zuziehen mit dem Verbindung Kabel darin (der Kabel musst ins Loch des Ferrit bleiben)

F

MANUEL D'UTILISATEUR

F

INTRODUCTION

Nous vous remercions pour avoir choisi un produit de la gamme *Sentinel Dual*.

Riello UPS est spécialisée dans le développement et la production d'alimentateurs sans interruption (ASI). Les ASI de cette série sont des produits de haute qualité, attentivement conçus et construits afin de garantir les meilleures performances.

Cet appareil peut être installé par tout utilisateur, après une **LECTURE ATTENTIVE ET SCRUPULEUSE DU PRESENT MANUEL**.

Ce Manuel contient les instructions détaillées relatives à l'utilisation et à l'installation de l'ASI.

Pour avoir des informations concernant l'utilisation pour obtenir les meilleures performances de votre appareil, le présent Manuel devra être conservé avec soin à proximité de l'ASI et CONSULTE AVANT TOUTE OPERATION.

PROTECTION DE L'ENVIRONNEMENT

Lors du développement de ses produits, l'entreprise consacre d'importantes ressources dans les aspects environnementaux

Tous nos produits poursuivent les objectifs définis dans la politique du système de gestion environnementale qui a été développé par l'entreprise en accord avec la réglementation en vigueur.

Ce produit ne contient pas de matériaux dangereux comme le CFC, l'HCFC ou l'amiante.

En ce qui concerne les emballages on a choisi des matériaux recyclables.

Pour l'éliminer correctement prière de séparer et d'identifier le type de matériau constituant l'emballage suivant le tableau sous-jacent. Eliminer chaque matériau selon les réglementations en vigueur dans le pays d'utilisation du produit.

<i>Description</i>	<i>Matériau</i>
Palette	Pin traité HT
Cornière emballage	Stratocell/carton
Boite	Carton
Tampon adhésif	Stratocell
Sac de protection	Polyéthylène HD

TRAITEMENT DU PRODUIT

L'ASI contient des éléments tels que cartes électroniques et batteries qui (en cas de mise au rebut ou d'abandon) sont considérés DÉCHETS TOXIQUES et DANGEREUX. Traiter ces composants conformément à la législation en vigueur en s'adressant à des services qualifiés. Un traitement correct contribue à respecter l'environnement et la santé des personnes.

© Toute reproduction intégrale ou partielle du présent manuel faite sans l'autorisation du fabricant est illicite. En vue d'améliorer le produit décrit, le fabricant se réserve la faculté de le modifier à tout moment et sans préavis.

<i>PRESENTATION</i>	96
VUES ASI	97
VUE CACHE AFFICHEUR	98
<i>INSTALLATION</i>	99
OUVERTURE DE L'EMBALLAGE ET VERIFICATION DE SON CONTENU	99
VERSION TOUR	100
VERSION RACK	101
<i>UTILISATION</i>	102
RACCORDEMENTS ET PREMIERE MISE EN MARCHE	102
MISE EN MARCHE SUR RESEAU	102
MISE EN MARCHE SUR BATTERIE	102
ARRET DE L'ASI	102
INDICATIONS PANNEAU AFFICHEUR	103
Indicateurs d'état de l'ASI	103
Champ d'affichage des mesures	104
Champ de configuration	105
MODE DE FONCTIONNEMENT	106
CONFIGURATION DE L'ASI	107
PORTS DE COMMUNICATION	109
Connecteurs RS232 et USB	109
Slot de Communication	109
LOGICIEL	110
Logiciel de surveillance et de contrôle	110
Logiciel de configuration	110
<i>PACK BATTERIES</i>	111
REPLACEMENT DU PACK BATTERIES	111
<i>RESOLUTION DES PROBLEMES</i>	112
CODES D'ALARME	114
<i>TABLEAU DONNEES TECHNIQUES</i>	116
<i>ADDENDUM INSTALLATION FERRITE</i>	117

PRESENTATION

La nouvelle famille d'ASI *Sentinel Dual* a été étudiée en réservant une attention particulière à la versatilité. En effet, ces ASI peuvent être installés, selon les exigences, aussi bien dans la version tour que dans la version rack (grâce à un *kit poignées* spécial fourni en option). Voilà comment se présente le produit dans les deux différentes versions:

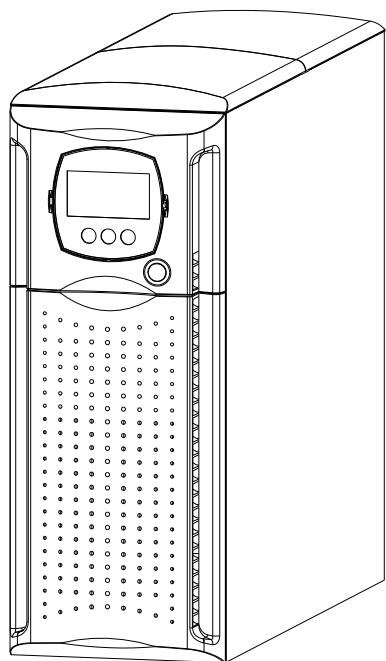

Tour

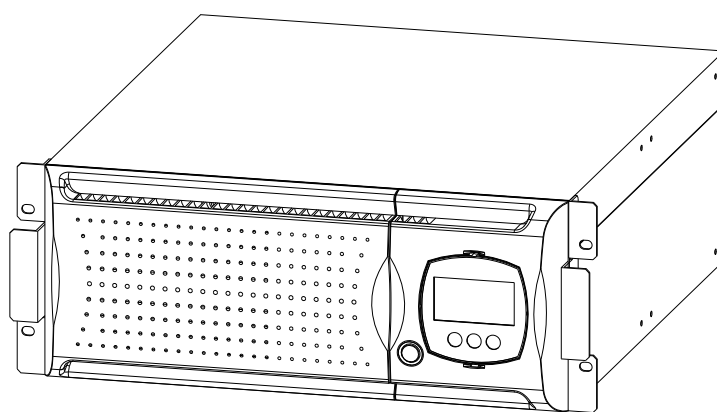

Rack

L'ASI est également équipé d'un pack batteries qui permet de remplacer facilement les batteries à chaud (hot swap) en toute sécurité grâce au système de connexion protégé.

		<i>SDL 3300</i>	<i>SDL 4000</i>
Puissance nominale	[VA]	3300	4000
Tension nominale	[Vca]	220 / 230 / 240	
Dimensions H x L x P	[mm]	455 x 175 x 520 ⁽¹⁾	
Poids	[Kg]	38	

⁽¹⁾ Dans la version rack, si les poignées sont déjà installées, la dimension H est différente: 483mm x 175mm x 520mm (H x L x P)

Note: 175mm = 4U
483mm = 19"

VUES ASI

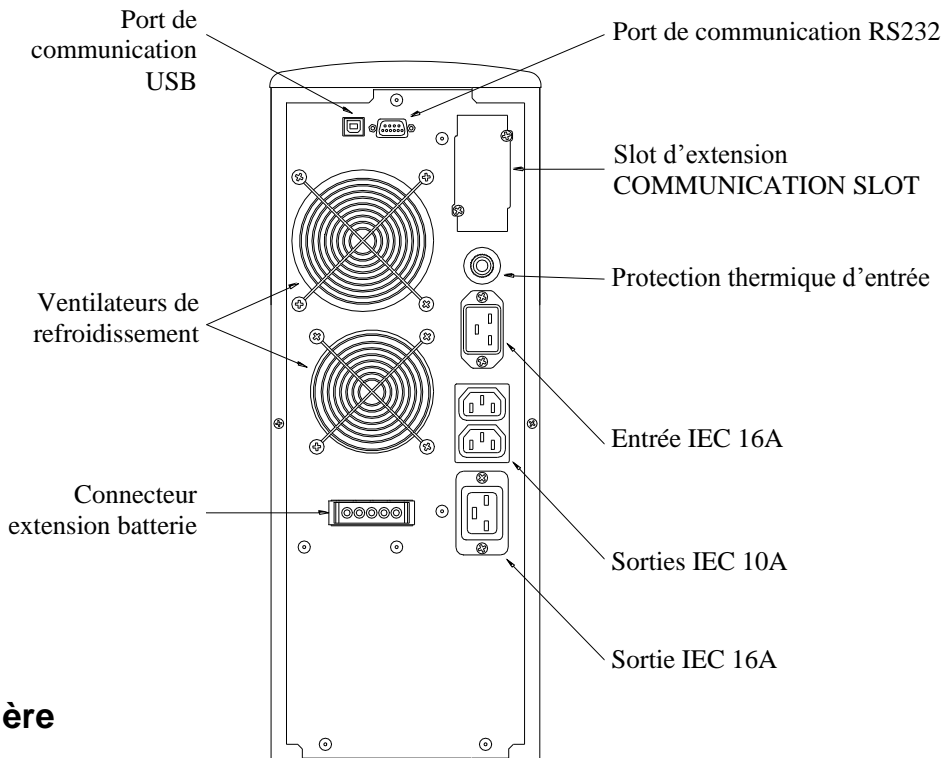
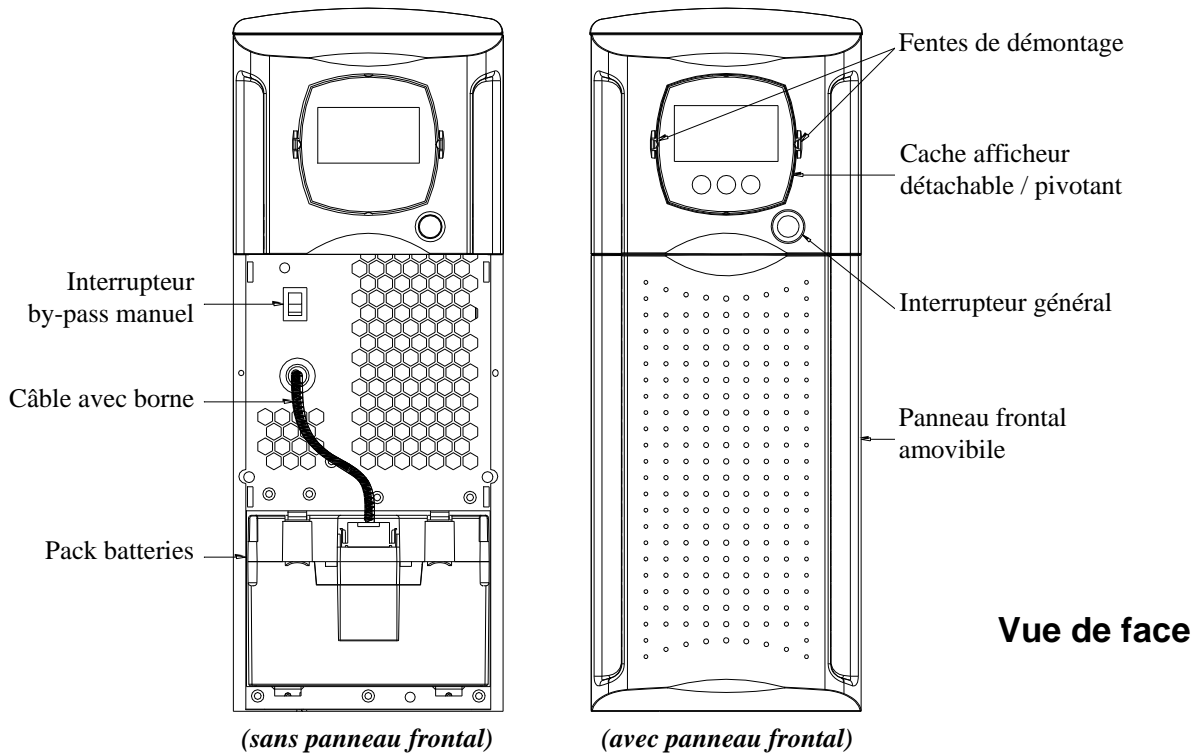

PRESENTATION

VUE CACHE AFFICHEUR

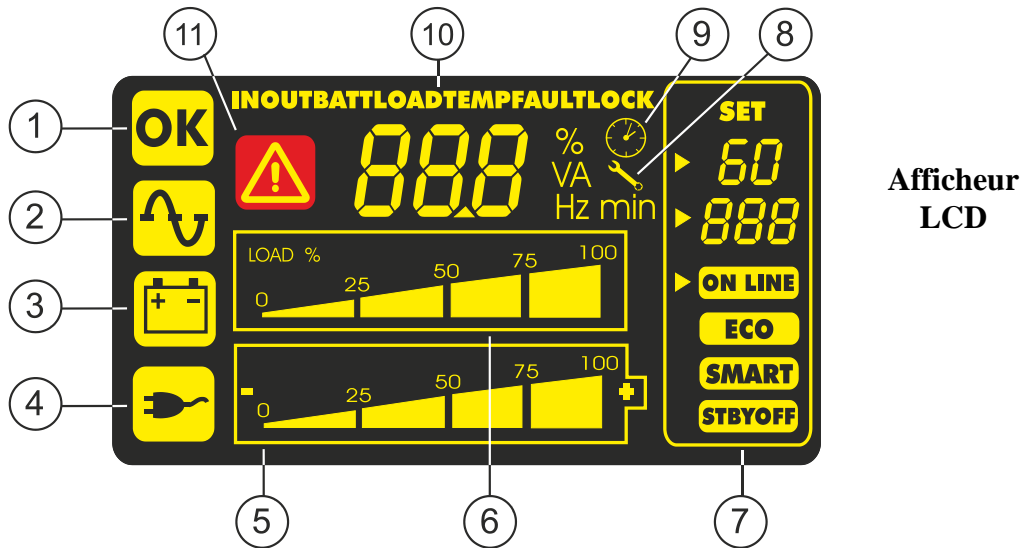
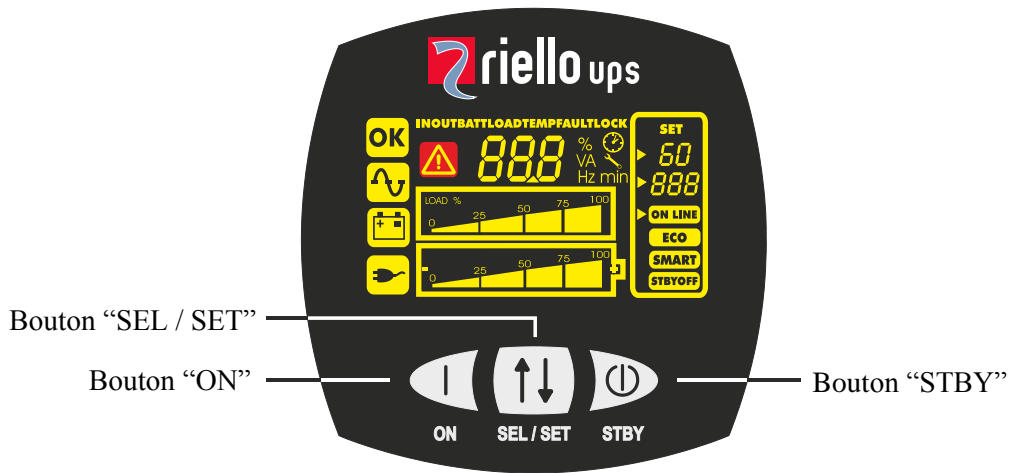

Afficheur LCD

- | | |
|---------------------------------|-----------------------------|
| ① Fonctionnement normal | ⑦ Champ de configuration |
| ② Fonctionnement sur réseau | ⑧ Entretien nécessaire |
| ③ Fonctionnement sur batterie | ⑨ Timer |
| ④ Charge alimentée sur by-pass | ⑩ Champ d'affichage mesures |
| ⑤ Indicateur autonomie batterie | ⑪ Stand-by / alarme |
| ⑥ Indicateur niveau de charge | |

OUVERTURE DE L'EMBALLAGE ET VERIFICATION DE SON CONTENU

Après avoir ouvert l'emballage, commencer par vérifier son contenu.
L'emballage doit contenir:

- ❑ ASI

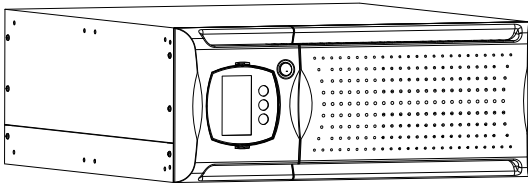

- ❑ 2 couvercles en plastique (panneaux supérieurs)

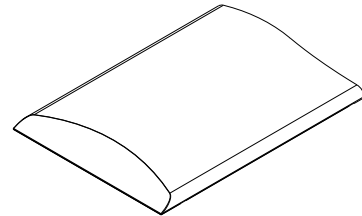

- ❑ Câble d'alimentation (fiche Schuko – prise IEC 16A)

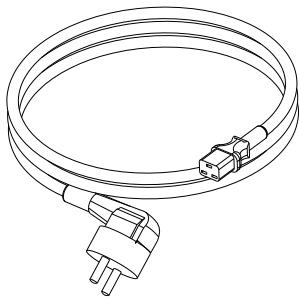

- ❑ 2 clavettes en plastique pour démonter l'afficheur

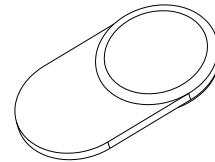

- ❑ 2 câbles de raccordement IEC 10A

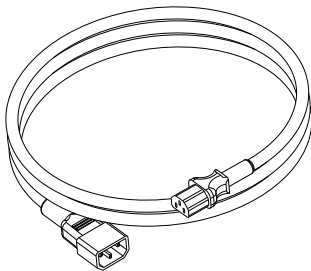

- ❑ Câble série RS232

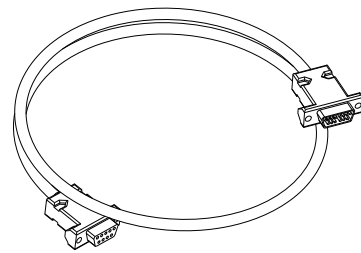

- ❑ Fiche volante IEC 16A

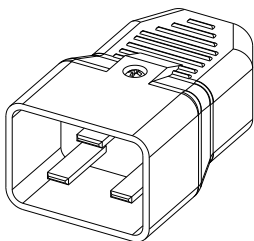

- ❑ Manuel utilisateur + CD-ROM logiciel

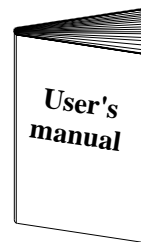

VERSION TOUR

Ce chapitre décrit les opérations à effectuer pour préparer l'ASI à une utilisation dans la version tour.

ATTENTION: pour votre sécurité et celle de votre produit, il est recommandé de suivre scrupuleusement les indications reportées ci-après.



**AVANT D'EFFECTUER LA SEQUENCE D'OPÉRATIONS SUIVANTE,
S'ASSURER QUE L'ASI EST COMPLETEMENT ARRETE ET
DEBRANCHE DU RESEAU ÉLECTRIQUE OU DE TOUTE AUTRE
CHARGE**



Une fois déballé, l'ASI est prêt à être installé dans la configuration tour.

Pour compléter cette configuration, il suffit de monter dans la partie supérieure de l'ASI les deux couvercles en plastique fournis avec l'appareil, en suivant les indications reportées ci-après:

Les 2 couvercles ont un système de fixation à emboîtement: identifier les trous prévus pour le montage des couvercles dans la partie supérieure de l'ASI et les enclencher avec soin en exerçant une légère pression (voir figure ci-contre).

Note: vu que les couvercles sont parfaitement identiques, ils peuvent être montés indifféremment dans les deux zones (avant / arrière) du côté supérieur de l'ASI sans aucun problème.

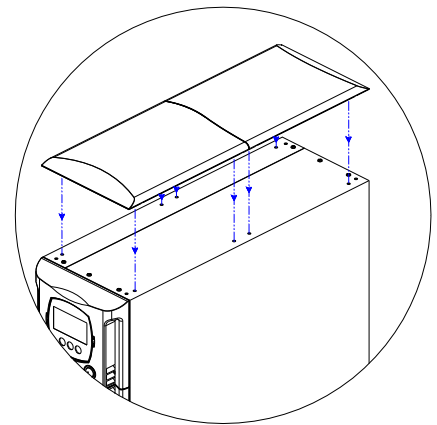

VERSION RACK

Ce chapitre décrit la séquence d'opérations à effectuer pour transformer l'ASI en version rack.

ATTENTION: pour votre sécurité et celle de votre produit, il est recommandé de suivre scrupuleusement les indications reportées ci-après.



AVANT D'EFFECTUER LA SEQUENCE D'OPÉRATIONS SUIVANTE, S'ASSURER QUE L'ASI EST COMPLETEMENT ARRÊTÉ ET DEBRANCHÉ DU RESEAU ÉLECTRIQUE OU DE TOUTE AUTRE CHARGE



- 1 - Avant tout il faut démonter les 4 pieds situés sur la base de l'ASI. Placer l'ASI en position horizontale en faisant très attention et, à l'aide d'un petit tournevis plat, soulever doucement le capuchon situé au centre du pied. Une fois soulevé, dégager le pied de la base de l'ASI. Répéter ces opérations pour tous les pieds restants. La séquence exacte à suivre est illustrée ci-contre:

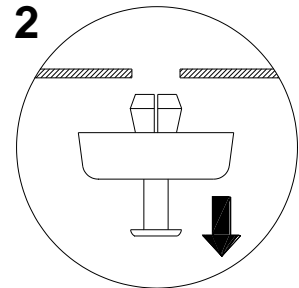
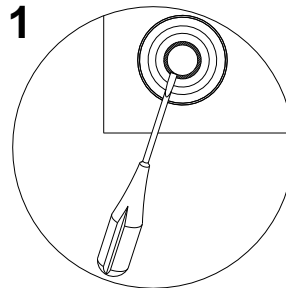

- 2 - Une fois que tous les pieds sont démontés, tourner le cache de l'afficheur. Enfiler les clavettes fournies dans les fentes de démontage qui se trouvent sur les côtés du cache de l'afficheur et exercer une légère pression jusqu'à décrocher le cache de l'ASI, comme le montre la figure ci-contre.

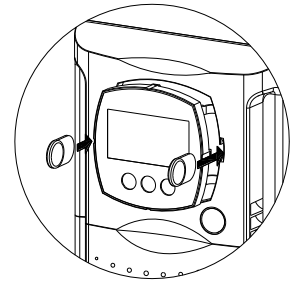

- 3 - ATTENTION: Le cache de l'afficheur est raccordé à l'ASI par un câble spécial. Il faut donc dégager le cache avec précaution et éviter l'arrachement ou tout autre mouvement brusque qui endommagerait l'afficheur et/ou l'ASI. N'ESSAYER EN AUCUN CAS DE SEPARER LE CACHE DE L'AFFICHEUR DE L'ASI.
- 4 - Tourner le cache de 90° dans le sens inverse des aiguilles d'une montre et le réenclencher à l'ASI en l'introduisant délicatement dans son logement jusqu'à percevoir un léger déclic indiquant que le cache est dans la bonne position.
- 5 - Tourner l'ASI de 90° dans le sens des aiguilles d'une montre en prenant le maximum de précautions.

- 6 - L'ASI étant en position horizontale, fixer les poignées sur les côtés de l'ASI à l'aide des vis prévues à cet effet, comme le montre la figure ci-contre. (Les poignées et les vis sont comprises dans le *kit poignées* en option)

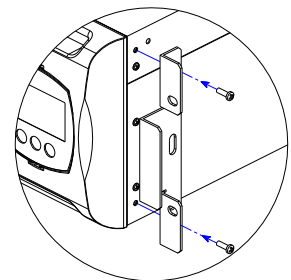

NOTE: L'ASI est compatible pour le montage dans des armoires rack standards 600mm x 800mm ou supérieur (en profondeur). Dans l'installation rack, vu le poids de l'ASI, il faut utiliser des étriers (guide avec support en L). Pour la même raison, il est conseillé d'installer l'ASI dans la partie basse de l'armoire rack.

RACCORDEMENTS ET PREMIERE MISE EN MARCHÉ

- 1) Installer en amont de l'appareil un interrupteur magnétothermique de 16A à courbe d'intervention B ou C.
- 2) Raccorder le câble d'alimentation fourni à l'ASI dans la prise d'entrée IEC 16A.
- 3) Brancher le câble d'alimentation de l'ASI au réseau.
- 4) Presser l'interrupteur général placé sur le panneau frontal.
- 5) Après quelques instants l'ASI s'active, l'afficheur s'allume, un signal sonore est émis et l'icône  clignote.
L'ASI est en stand-by: cela signifie que l'ASI est dans une condition de consommation minimum. Le microcontrôleur est alimenté et remplit une fonction de supervision et d'autodiagnostic. Les batteries sont en charge. Tout est prêt pour activer l'ASI. L'appareil est en stand-by également lorsqu'il fonctionne sur batterie à condition que le timer soit activé.
- 6) Raccorder le/s appareil/s à alimenter aux prises situées à l'arrière de l'ASI au moyen du câble fourni ou d'un câble ayant une longueur max. de 10 mètres.
ATTENTION: Ne pas brancher aux prises IEC 10A des appareils qui absorbent plus de 10A. Pour les appareils qui dépassent cette absorption, utiliser exclusivement la prise IEC 16A.
- 7) Vérifier les réglages instaurés sur l'afficheur (voir paragraphe: *Champ de configuration*)

MISE EN MARCHÉ SUR RESEAU

- 1) Presser le bouton "ON". Après l'avoir pressé, toutes les icônes de l'afficheur s'allument pendant 1 seconde et l'ASI émet un bip.
- 2) Mettre en marche l'appareil branché à l'ASI.

Pour la première mise en marche seulement: au bout de 30 sec. environ, vérifier le fonctionnement de l'ASI:

1. Simuler une panne du secteur en ouvrant l'interrupteur branché en amont de l'ASI.
2. La charge doit continuer à être alimentée, l'icône  doit s'allumer sur l'afficheur et l'on doit entendre un bip toutes les 4 secondes.
3. Dès que l'on referme l'interrupteur situé en amont, l'ASI doit recommencer à fonctionner sur réseau.

MISE EN MARCHÉ SUR BATTERIE

- 1) Presser l'interrupteur général situé sur le panneau frontal.
- 2) Presser le bouton "ON" pendant au moins 5 secondes. Toutes les icônes de l'afficheur s'allument pendant 1 seconde et l'ASI émet un bip.
- 3) Mettre en marche les appareils branchés à l'ASI.

ARRET DE L'ASI

Pour arrêter l'ASI, presser le bouton "STBY" pendant au moins 1,5 secondes. L'ASI revient en condition de stand-by et l'icône  commence à clignoter:









- a. Si le réseau est présent, pour arrêter complètement l'ASI il faut presser l'interrupteur général afin de reporter l'interrupteur dans sa position originale (position relevée).
- b. Si l'ASI fonctionne sur batterie et que le timer n'a pas été programmé, il s'arrête automatiquement au bout de 5 secondes. En revanche, si le timer a été programmé, pour arrêter l'ASI il faut presser le bouton "STBY" pendant au moins 5 secondes. Si l'on veut qu'au retour du réseau l'ASI reste complètement arrêté, il faut presser l'interrupteur général (voir point a.).

INDICATIONS PANNEAU AFFICHEUR

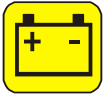
Ce chapitre décrit de manière détaillée toutes les informations pouvant être visualisées sur l'afficheur LCD. Pour plus de clarté, les informations visualisées peuvent être divisées en trois groupes principaux:

- Indicateurs d'état de l'ASI
- Champ d'affichage des mesures
- Champ de configuration

Indicateurs d'état de l'ASI

ICONE	ÉTAT	DESCRIPTION
	Fixe	Indique la présence d'une anomalie
	Clignotante	L'ASI est en état de stand-by
	Fixe	Indique un fonctionnement normal
	Fixe	L'ASI fonctionne sur réseau
	Clignotante	L'ASI fonctionne sur réseau mais la tension de sortie n'est pas synchronisée avec la tension de réseau
	Fixe	L'ASI fonctionne sur batterie. Quand il se trouve dans cet état, l'ASI émet un signal sonore (bip) à intervalles réguliers de 4 sec.
	Clignotante	Pré-alarme de fin de décharge. Indique que l'autonomie des batteries est sur le point de se terminer. Dans cette condition, l'ASI émet un bip à intervalles réguliers d'1 sec.
	Fixe	Indique que les charges branchées à l'ASI sont alimentées sur by-pass
	Dynamique	Indique le pourcentage d'autonomie estimé
	Dynamique	Indique le % de charge appliquée à l'ASI par rapport à la valeur nominale
	Clignotante	Une intervention d'entretien est requise
	Fixe	Indique que le timer est activé (mise en marche ou arrêt programmé). Le timer est activable/désactivable à travers le logiciel fourni
	Clignotante	Il manque 1 minute à la remise en marche de l'ASI ou 3 minutes à son arrêt

Champ d'affichage des mesures

L'afficheur permet de visualiser en séquence les mesures les plus importantes relatives à l'ASI.

Au moment de la mise en marche de l'ASI, l'afficheur visualise la valeur de la tension de réseau.

Pour passer à un affichage différent, presser plusieurs fois le bouton "SEL / SET" jusqu'à ce qu'apparaisse la mesure souhaitée.

En cas d'anomalie / alarme (FAULT) ou de blocage (LOCK), l'afficheur visualisera automatiquement le type et le code d'alarme correspondant.

Quelques exemples sont reportés ci-après:

EXEMPLE GRAPHIQUE ⁽¹⁾	DESCRIPTION	EXEMPLE GRAPHIQUE ⁽¹⁾	DESCRIPTION
	Tension de réseau		Tension totale des batteries
	Fréquence de réseau		Pourcentage de la charge appliquée
	Tension de sortie de l'ASI		Courant absorbé par la charge
	Fréquence de la tension de sortie		Température du système de refroidissement du système électronique de l'ASI
	Autonomie résiduelle des batteries		Anomalie / Alarme ⁽²⁾ : le code correspondant s'affiche
	Pourcentage de charge des batteries		Blocage ⁽²⁾ : le code correspondant s'affiche

⁽¹⁾ Les valeurs reportées dans les images du tableau sont purement indicatives.

⁽²⁾ Les codes de FAULT / LOCK ne peuvent être visualisés que s'ils sont actifs à ce moment-là (présence d'une anomalie / alarme ou d'un blocage).

Champ de configuration

Le champ de configuration regroupe les principaux paramètres de fonctionnement de l'ASI et affiche leur état actuel. Les paramètres contenus dans ce champ peuvent être directement modifiés à partir du panneau afficheur.

PARAMÈTRES CONFIGURABLES:

Fréquence: Fréquence de la tension de sortie

Tension: Tension de sortie

Mode: Mode de fonctionnement de l'ASI

L'image ci-contre représente la zone de l'afficheur relative aux réglages (champ de configuration) et montre les trois paramètres configurables.

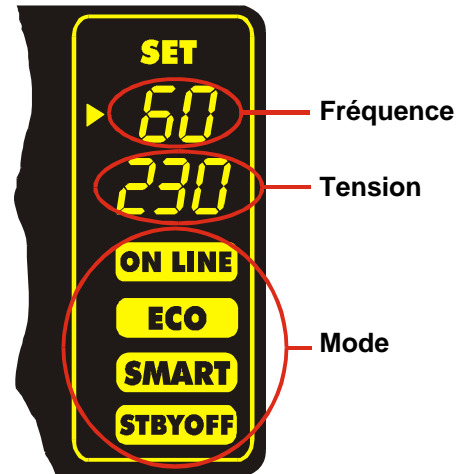

Procédure:

- Pour accéder au champ de configuration, presser le bouton “SEL / SET” pendant au moins 2 sec.
- L’affichage “SET” s’allume et une flèche (►) apparaît à gauche de *Fréquence*.
- La flèche indique la configuration sélectionnée. Pour changer la sélection du paramètre à modifier, presser le bouton “SEL / SET”.
- Pour modifier le paramètre sélectionné, presser le bouton “ON”.
- Pour quitter le champ de configuration, presser le bouton “SEL / SET” pendant au moins 2 sec.

CONFIGURATIONS POSSIBLES

Fréquence: **50 Hz** **60 Hz** **Eteint** (auto-apprentissage de la fréquence)

Tension: **220 V** **230 V** **240 V**

Mode: **ON LINE** **ECO** **SMART** **STBYOFF**

NOTE: Pour valider la modification de la configuration de la fréquence de sortie, il faut arrêter complètement l'ASI puis le remettre en marche (au moyen de l'interrupteur général).



**LES PARAMÈTRES *TENSION* ET *FRÉQUENCE DE SORTIE* DOIVENT
ÊTRE COMPATIBLES AVEC CEUX DE LA CHARGE ALIMENTÉE PAR
L'ASI**



MODE DE FONCTIONNEMENT

Le mode qui garantit le maximum de protection à la charge est le mode ON LINE (défaut), où l'énergie pour la charge subit une double conversion et où elle est reconstruite en sortie de manière parfaitement sinusoïdale avec une fréquence et une tension fixées par le contrôle numérique par microprocesseur indépendamment de l'entrée (V.F.I.). *

A part le mode traditionnel de fonctionnement ON LINE à double conversion, il est possible d'instaurer les autres modes suivants:

- ECO (LINE INTERACTIVE)
- SMART ACTIVE (affichage "SMART")
- STAND-BY OFF (affichage "STBYOFF")

Afin d'optimiser le rendement, dans le mode ECO la charge est normalement alimentée par by-pass. Au cas où le réseau dépasserait les tolérances prévues, l'ASI commute en fonctionnement ON LINE normal à double conversion. Cinq minutes environ après que le réseau est rentré dans la tolérance, la charge est de nouveau commutée sur by-pass.

Dans le cas où l'utilisateur ne saurait choisir le mode de fonctionnement le plus approprié (ON LINE ou ECO), il peut sélectionner le mode SMART ACTIVE dans lequel l'ASI décide de manière autonome le mode de configuration en fonction d'une statistique relevée sur la qualité du réseau d'alimentation,.

Enfin, le mode STAND-BY OFF permet d'obtenir un fonctionnement de secours:

En présence de réseau la charge est coupée tandis qu'en cas de panne de secteur la charge est alimentée sur onduleur par les batteries.

* La valeur rms de la tension de sortie est fixée par le contrôle par microprocesseur indépendamment de la tension d'entrée tandis que la fréquence de la tension de sortie est synchronisée (dans une tolérance instaurable par l'utilisateur) avec celle d'entrée pour permettre l'utilisation du by-pass. Au-delà de cette tolérance, l'onduleur se désynchronise et se place en fréquence nominale, le by-pass n'est alors plus utilisable (free running mode).

CONFIGURATION DE L'ASI

Le tableau suivant illustre toutes les configurations possibles dont dispose l'utilisateur pour adapter au mieux l'ASI à ses exigences.

LEGENDE:



=

Indique que la configuration peut être modifiée non seulement à travers le logiciel de configuration fourni mais aussi depuis le panneau afficheur.





=

Indique que la configuration ne peut être modifiée qu'à travers le logiciel de configuration fourni.

FONCTION	DESCRIPTION	PREDEFINI	CONFIGURATIONS POSSIBLES	MODE
Fréquence de sortie	Sélection de la fréquence nominale de sortie	Auto	<ul style="list-style-type: none"> • 50 Hz • 60 Hz • Auto-apprentissage automatique de la fréquence d'entrée 	
Tension de sortie	Sélection de la tension nominale de sortie	230V	<ul style="list-style-type: none"> • 220V • 230V • 240V • 220 ÷ 240 par palier d'1V (par logiciel seulement) 	
Mode de fonctionnement	Sélection d'un des 4 différents modes de fonctionnement	ON LINE	<ul style="list-style-type: none"> • ON LINE • ECO • SMART ACTIVE • STAND-BY OFF 	
Retard de mise en marche	Temps d'attente pour la remise en marche automatique après le retour du réseau	5 sec.	<ul style="list-style-type: none"> • Désactivé • 1 ÷ 255 par palier d'1 sec. 	
Arrêt pour cause de charge minimum	Arrêt automatique de l'ASI en fonctionnement sur batterie, si la charge est inférieure à 5%	Désactivé	<ul style="list-style-type: none"> • Activé • Désactivé 	
Limitation autonomie	Temps maximum de fonctionnement sur batterie	Désactivé	<ul style="list-style-type: none"> • Désactivé (décharge complète des batteries) • 1 ÷ 65000 par palier d'1 sec. 	
Préavis fin de décharge	Temps restant d'autonomie estimée pour le préavis de fin de décharge	3 min.	1 ÷ 255 par palier d'1 min.	

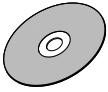
UTILISATION

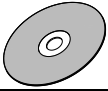
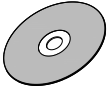
FONCTION	DESCRIPTION	PRÉDEFINI	CONFIGURATIONS POSSIBLES	MODE
Test batterie	Intervalle de temps pour le test automatique des batteries	40 heures	<ul style="list-style-type: none"> Désactivé 1 ÷ 1000 par palier d'1 heure 	
Seuil d'alarme pour charge maximum	Sélectionne la limite de surcharge	Désactivé	<ul style="list-style-type: none"> Désactivé 0 ÷ 103 par palier d'1% 	
Luminosité afficheur	Sélectionne le niveau de luminosité de l'afficheur LCD	Maximum	Minimum ÷ Maximum : 20 graduations	
Alarme sonore	Sélectionne le mode de fonctionnement de l'alarme sonore	Réduit	<ul style="list-style-type: none"> Normal Réduit: ne sonne pas en cas d'intervention momentanée du by-pass 	

FONCTIONS AVANCEES

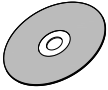
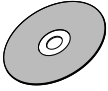
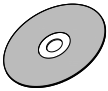
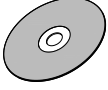
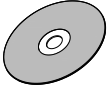
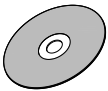
Tolérance de la fréquence d'entrée	Sélectionne la plage admise pour la fréquence d'entrée pour le passage sur by-pass et pour la synchronisation de la sortie	± 5%	<ul style="list-style-type: none"> ± 0.25% ± 0.5% ± 0.75% ± 1 ÷ ±10 par palier d'1% 	
Seuils de tension by-pass	Sélectionne la plage de tension admise pour le passage sur by-pass	Bas: 180V Haut: 264V	Bas: 180 ÷ 200 par palier d'1V Haut: 250 ÷ 264 par palier d'1V	
Seuils de tension by-pass pour ECO	Sélectionne la plage de tension admise pour le fonctionnement en mode ECO	Bas: 200V Haut: 253V	Bas: 180 ÷ 220 par palier d'1V Haut: 240 ÷ 264 par palier d'1V	
Sensibilité d'intervention pour ECO	Sélectionne la sensibilité d'intervention pendant le fonctionnement en mode ECO	Normal	<ul style="list-style-type: none"> Basse Normal Haute 	
Alimentation de la charge en stand-by	Alimentation de la charge sur by-pass avec ASI éteint (état de stand-by)	Désactivé (charge NON alimentée)	<ul style="list-style-type: none"> Désactivé (non alimenté) Activé (alimenté) 	
Fonctionnement by-pass	Sélectionne le mode d'utilisation de la ligne de by-pass	Normal	<ul style="list-style-type: none"> Normal Désactivé avec synchronisation entrée / sortie Désactivé sans synchronisation entrée / sortie 	

PORTS DE COMMUNICATION

La partie arrière de l'ASI (voir *Vues ASI*) présente les ports de communication suivants:

- Connecteur RS232
- Connecteur USB
- Slot d'extension pour cartes d'interface supplémentaires COMMUNICATION SLOT

Connecteurs RS232 et USB

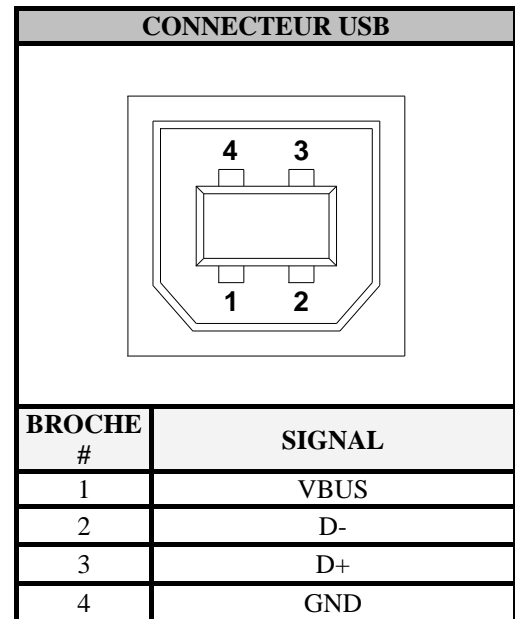
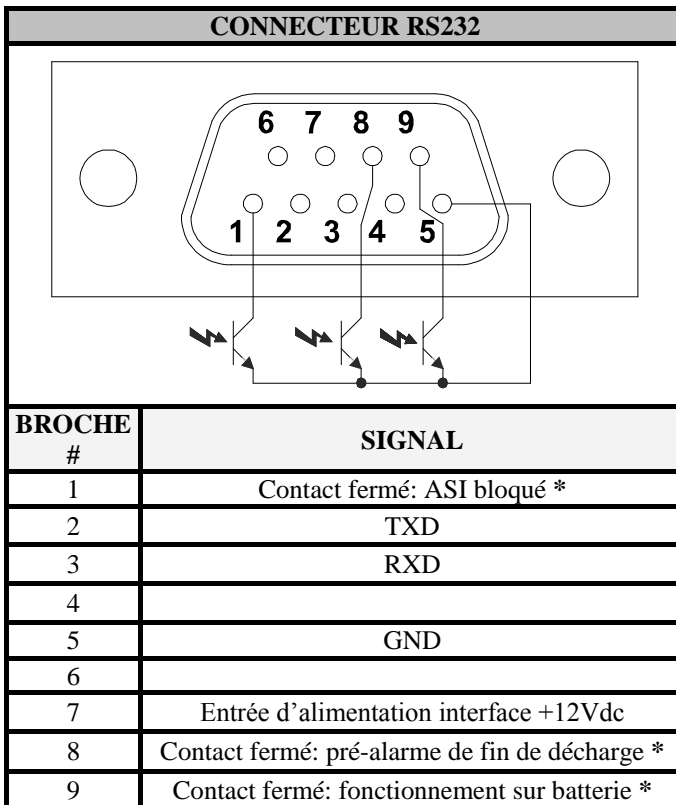

* Contact opto-couplé max. +30Vdc / 10mA

Slot de Communication

L'ASI est équipé d'un slot d'extension pour cartes de communication fournies en option (voir figure ci-contre) qui permettent à l'appareil de dialoguer en utilisant les principaux standards de communication.

Voici quelques exemples:

- Second port RS232
- Duplicateur de série
- Agent de réseau Ethernet à protocole TCP/IP, HTTP et SNMP
- Port RS232 + RS485 à protocole JBUS / MODBUS

Pour de plus amples informations sur les accessoires disponibles, consulter le site du fabricant.

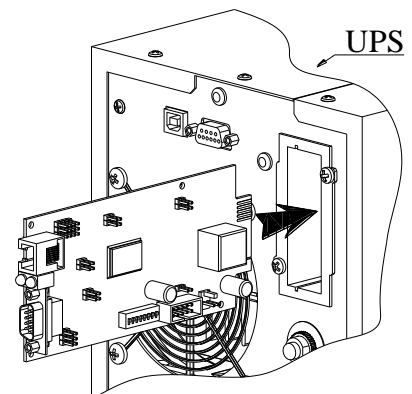

LOGICIEL

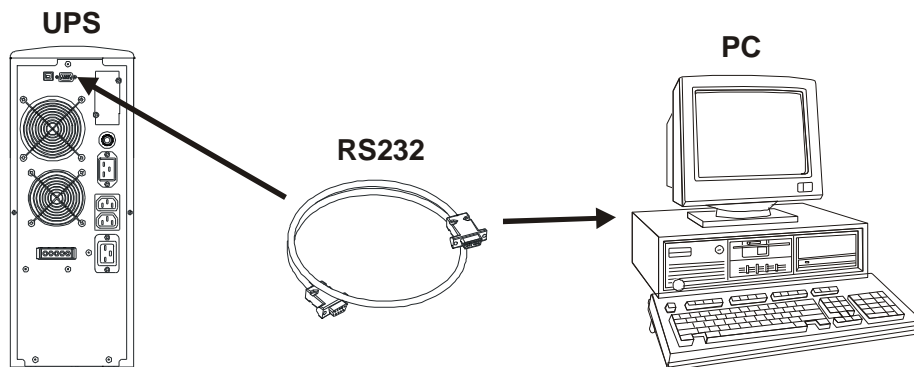

Logiciel de surveillance et de contrôle

Le logiciel **PowerShield³** garantit une gestion efficace et intuitive de l'onduleur. En effet, il permet de visualiser toutes les informations les plus importantes telles que la tension d'entrée, la charge appliquée et la capacité des batteries.

Il est également à même d'exécuter automatiquement des opérations de clôture, d'envoi d'e-mails, de sms et de messages de réseau en cas de situations particulières sélectionnées par l'utilisateur.

Opérations d'installation:

- Connecter le port de communication RS232 de l'onduleur à un port de communication COM du PC au moyen du câble série fourni* ou bien connecter le port USB de l'onduleur à un port USB du PC au moyen d'un câble standard USB*.
- Télécharger le logiciel depuis le site internet **www.riello-ups.com**, en sélectionnant le système d'exploitation souhaité.
- Suivre les instructions du programme d'installation.
- Pour de plus amples informations détaillées sur l'installation et l'utilisation, consulter le manuel du logiciel qui peut être téléchargé depuis notre plateforme internet **www.riello-ups.com**.

Logiciel de configuration

Grâce à un logiciel dédié, il est possible d'accéder à la configuration des paramètres de l'UPS les plus importants.

Pour obtenir une liste des configurations possibles, se reporter au paragraphe *Configuration de l'ASI*.

* Il est recommandé d'utiliser un câble d'une longueur max. de 3 mètres.

REPLACEMENT DU PACK BATTERIES

Comme il a déjà été dit dans la présentation, cet onduleur est équipé d'un pack batteries dédié qui permet de remplacer facilement les batteries à chaud (*hot swap*) en toute sécurité grâce au système de connexion protégé.

ATTENTION: pour votre sécurité et celle de votre produit, il est recommandé de suivre scrupuleusement les indications reportées ci-après.



QUAND LE PACK BATTERIES EST DEBRANCHE, LES CHARGES RACCORDEES À L'ASI NE SONT PAS PROTEGEES CONTRE LA COUPURE D'ALIMENTATION DU RÉSEAU. LE PACK BATTERIES EST TRES LOURD. PRENDRE TOUTES LES PRECAUTIONS NECESSAIRES POUR SON REMPLACEMENT.



- 1 - Le pack batteries est placé derrière le panneau frontal de l'ASI. Prendre le panneau par la partie centrale des côtés et tirer légèrement vers l'extérieur comme le montre la figure ci-contre. Pour cette opération, ne pas forcer sur les fixations du panneau.

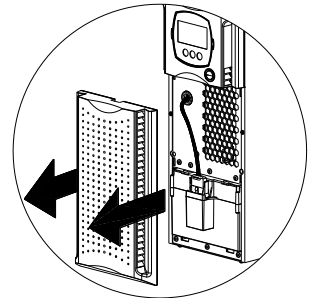

- 2 - Placer l'interrupteur de by-pass manuel situé sous le panneau frontal dans la position "II" (voir figure ci-contre). **ATTENTION:** dans cette condition la charge est alimentée par le by-pass et l'afficheur doit visualiser le message de FAULT: C02. **ATTENTION:** Pour un bon fonctionnement de l'ASI, il est recommandé de remplacer le pack batterie exclusivement lorsque l'ASI est en marche.

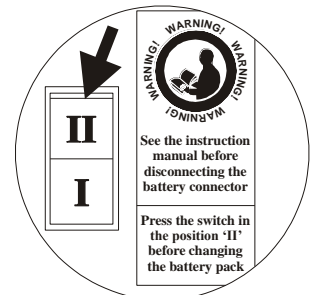

- 3 - Le pack batteries est raccordé au reste de l'ASI par un câble à borne. Se référer à la figure ci-contre: presser les 2 ailettes sur les côtés de la borne (A) et la dégager en tirant légèrement vers le haut. Presser avec les pouces les 2 crochets de fixation (B) et, tout en maintenant la pression, enfiler l'index dans la fissure placée sous le connecteur (C).

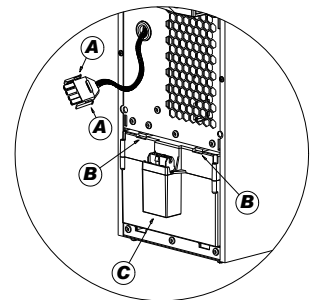

- 4 - Maintenir la position décrite ci-dessus et dégager le pack batteries en tirant vers l'extérieur comme le montre la figure ci-contre. Prendre toutes les précautions nécessaires pour enlever le pack batteries car son poids est considérable. **ATTENTION:** le nouveau pack batteries et celui à remplacer doivent contenir le même nombre et le même type de batteries (voir étiquette appliquée sur le pack batteries près du connecteur).

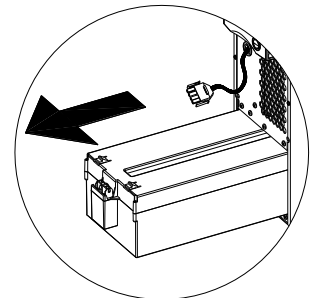

- 5 - Introduire le nouveau pack batteries dans le logement prévu à cet effet en le faisant glisser jusqu'à l'enclencher à l'onduleur. Rebrancher le câble à borne au connecteur, replacer l'interrupteur dans la position "I" et refermer le panneau frontal. Vérifier que l'afficheur est bien revenu en visualisation normale.

RESOLUTION DES PROBLEMES

Un mauvais fonctionnement de l'onduleur n'est pas forcément signe d'une panne mais il est souvent dû à des problèmes simples, à des inconvénients ou à des négligences.

Par conséquent il est conseillé de consulter attentivement le tableau reporté ci-dessous qui résume les informations utiles pour la résolution des problèmes les plus communs.

PROBLEME	CAUSE POSSIBLE	SOLUTION
L'AFFICHEUR NE S'ALLUME PAS	INTERRUPTEUR GENERAL NON ENCLENCHE	Presser l'interrupteur général situé sur le panneau frontal.
	LE CONNECTEUR DU PACK BATTERIES EST DEBRANCHE	Raccorder le connecteur du pack batteries en suivant les instructions reportées au paragraphe "REEMPLACEMENT DU PACK BATTERIES".
	IL MANQUE LE CÂBLE DE RACCORDEMENT AU RÉSEAU ÉLECTRIQUE	Vérifier si le câble d'alimentation est correctement branché.
	ABSENCE DE TENSION DE SECTEUR (BLACK-OUT)	Vérifier la présence de tension dans la prise à laquelle l'ASI est branché (en essayant par exemple avec une lampe de bureau).
	INTERVENTION DE LA PROTECTION THERMIQUE D'ENTRÉE	Initialiser la protection en pressant le bouton placé à l'arrière de l'ASI (CIRCUIT BREAKER). ATTENTION: Vérifier l'absence de surcharge en sortie de l'ASI.
L'AFFICHEUR EST ALLUME MAIS LA CHARGE N'EST PAS ALIMENTEE	L'ASI EST EN MODE STAND-BY	Presser le bouton "ON" placé sur le panneau frontal pour alimenter les charges.
	LE MODE STAND-BY OFF EST SÉLECTIONNÉ	Il faut changer le mode. En effet le mode STAND-BY OFF (secours) alimente les charges seulement en cas de black-out.
	ABSENCE DE RACCORDEMENT A LA CHARGE	Vérifier le raccordement à la charge.
L'ASI FONCTIONNE SUR BATTERIE MEME SI LA TENSION DU SECTEUR EST PRESENTE	INTERVENTION DE LA PROTECTION THERMIQUE D'ENTRÉE	Initialiser la protection en pressant le bouton placé à l'arrière de l'ASI (CIRCUIT BREAKER). ATTENTION: Vérifier l'absence de surcharge en sortie de l'ASI.
	LA TENSION D'ENTRÉE DEPASSE LES TOLERANCES ADMISES POUR LE FONCTIONNEMENT SUR RÉSEAU	Problème lié au réseau. Attendre que le réseau d'entrée rentre dans la tolérance. L'ASI reviendra automatiquement au fonctionnement sur réseau.
L'ASI NE SE MET PAS EN MARCHE ET L'AFFICHEUR SIGNALE L'UN DES CODES SUIVANTS: A06, A08	LA TEMPÉRATURE DE L'ASI EST INFÉRIEURE A 0°C	Vérifier la température du local où l'ASI est positionné; si elle est trop basse, la porter au-dessus de la limite minimum (0°C).
L'AFFICHEUR SIGNALE LE CODE: A11	RELAIS D'ENTRÉE BLOQUE	Cette anomalie ne provoque pas de mauvais fonctionnements particuliers. Si le problème persiste lors de la mise en marche suivante, contacter le service d'assistance.

PROBLEME	CAUSE POSSIBLE	SOLUTION
LE BUZZER SONNE EN CONTINU ET L’AFFICHEUR SIGNALE L’UN DES CODES SUIVANTS: A54, F50, F51, F52, F55, L50, L51, L52	LA CHARGE APPLIQUEE A L’ASI EST TROP ELEVEE	Réduire la charge jusqu’au seuil de 100% (ou seuil d’utilisation en cas de code A54).
L’AFFICHEUR SIGNALE LE CODE: A61	BATTERIES A REMPLACER	Remplacer le pack batteries par un nouveau (suivre les indications fournies au chapitre <i>PACK BATTERIES</i>).
L’AFFICHEUR SIGNALE LE CODE: A62	PACK BATTERIES ABSENT OU MAL BRANCHE	Vérifier si le pack batteries est correctement placé et branché (voir chapitre <i>PACK BATTERIES</i>).
L’AFFICHEUR SIGNALE LE CODE: A63	LES BATTERIES SONT DECHARGEES; L’ASI ATTEND QUE LA TENSION DES BATTERIES DEPASSE LE SEUIL INSTAURE	Attendre la recharge des batteries ou forcer manuellement la mise en marche en pressant le bouton “ON” pendant au moins 2 sec.
LE BUZZER SONNE EN CONTINU ET L’AFFICHEUR SIGNALE L’UN DES CODES SUIVANTS: F03, F05, F07, F10, F13, F21, F40, F41, F42, F43	MAUVAIS FONCTIONNEMENT DE L’ASI; BLOCAGE PROBABLE	S’il est possible de couper d’alimentation de la charge, arrêter puis remettre en marche l’ASI; si le problème persiste, contacter le centre d’assistance.
LE BUZZER SONNE EN CONTINU ET L’AFFICHEUR SIGNALE L’UN DES CODES SUIVANTS: F04, L04	LA TEMPÉRATEURE DES DISSIPATEURS INTERNES DE L’ASI EST TROP ELEVEE	Vérifier que la température du local où se trouve l’ASI ne dépasse pas 40°C.
LE BUZZER SONNE EN CONTINU ET L’AFFICHEUR SIGNALE L’UN DES CODES SUIVANTS: F53, L53	PRESENCE D’UNE ANOMALIE SUR UNE OU PLUSIEURS UTILISATIONS ALIMENTEES PAR L’ASI	Débrancher toutes les utilisations et les rebrancher une par une pour identifier celle qui est en panne.
LE BUZZER SONNE EN CONTINU ET L’AFFICHEUR SIGNALE L’UN DES CODES SUIVANTS: F60, L03, L05, L07, L10, L13, L20, L21, L40, L41, L42, L43	MAUVAIS FONCTIONNEMENT DE L’ASI	S’il est possible de couper l’alimentation de la charge, arrêter puis remettre en marche l’ASI; si le problème persiste, contacter le centre d’assistance.
L’AFFICHEUR SIGNALE L’UN DES CODES SUIVANTS: C01, C02, C03	COMMANDE DISTANTE ACTIVE	Si non souhaitée, vérifier la position de l’interrupteur du by-pass manuel ou l’état des entrées de commande d’une éventuelle carte à contacts fournie en option.

CODES D'ALARME

A travers un système d'autodiagnostic sophistiqué, l'onduleur est en mesure de vérifier et de signaler sur le panneau afficheur les anomalies et/ou pannes éventuelles susceptibles de se produire pendant le fonctionnement normal de l'appareil. En présence d'un problème, l'onduleur signale cette situation en affichant le code et le type d'alarme active (FAULT et/ou LOCK).

FAULT

Les signalisations de type FAULT se divisent en trois catégories:

- **Anomalies:** il s'agit de problèmes "mineurs" qui ne comportent pas le blocage de l'ASI mais qui réduisent les prestations ou empêchent l'utilisation de certaines de ses fonctions.

CODE	DESCRIPTION
A06	Température capteur1 inférieure à 0°C
A08	Température capteur2 inférieure à 0°C
A11	Relais d'entrée bloqué (ne s'ouvre pas)
A54	ON LINE: charge > seuil d'utilisation - ECO: charge > 16A *
A61	Batteries à remplacer
A62	Pack batteries absent ou mal branché
A63	Attente recharge batteries

- **Alarmes:** il s'agit de problèmes plus critiques que les anomalies dans la mesure où leur persistance peut provoquer en peu de temps le blocage de l'ASI.

CODE	DESCRIPTION
F03	Alimentation auxiliaire incorrecte
F04	Surchauffe dissipateurs
F05	Capteur1 de température en panne
F07	Capteur2 de température en panne
F10	Fusible d'entrée grillé ou relais d'entrée bloqué (ne se ferme pas)
F13	Précharge condensateurs échouée
F21	Surtension banc condensateurs
F40	Surtension onduleur
F41	Tension continue en sortie
F42	Tension onduleur incorrecte
F43	Sous-tension onduleur
F50	Surcharge: charge > 103%
F51	Surcharge: charge > 110%
F52	Surcharge: charge > 150%
F53	Court-circuit
F55	Attente réduction charge pour retour sur onduleur
F60	Surtension batteries

- **Commandes actives:** Indique la présence d'une commande distante active.

CODE	DESCRIPTION
C01	Commande distante d'arrêt
C02	Commande distante de charge sur by-pass
C03	Commande distante de mise en marche
C04	Test batteries en exécution

LOCK

Les signalisations de type LOCK (blocages) sont généralement précédées d'un signal d'alarme et, en raison de leur envergure, elles comportent l'arrêt de l'onduleur et l'alimentation de la charge à travers la ligne de by-pass (cette procédure est exclue pour les blocages dus à des surcharges fortes et persistantes et pour le blocage dû à un court-circuit).

CODE	DESCRIPTION
L03	Alimentation auxiliaire incorrecte
L04	Surchauffe dissipateurs
L05	Capteur1 de température en panne
L07	Capteur2 de température en panne
L10	Fusible d'entrée grillé ou relais d'entrée bloqué (ne se ferme pas)
L13	Précharge condensateurs échouée
L20	Sous-tension banc condensateurs
L21	Surtension banc condensateurs
L40	Surtension onduleur
L41	Tension continue en sortie
L42	Tension onduleur incorrecte
L43	Sous-tension onduleur
L50	Surcharge: charge > 103%
L51	Surcharge: charge > 110%
L52	Surcharge: charge > 150%
L53	Court-circuit

- * En mode ECO la charge est normalement alimentée sur by-pass. Par conséquent, en présence d'une charge à puissance constante, le courant absorbé dépend de la tension de réseau et peut donc dépasser la valeur admise par la fiche d'entrée et par la protection en amont.

Au cas où cette situation se produirait, l'ASI signale une anomalie qui disparaît automatiquement si la tension d'entrée augmente et/ou si la charge en sortie diminue.

TABLEAU DONNEES TECHNIQUES

MODELES	SDL 3300	SDL 4000
---------	----------	----------

ENTRÉE

Tension nominale	[Vca]	220 / 230 / 240	
Plage acceptée	[Vca]	0 ÷ 276	
Plage de tension pour non-intervention batterie	[Vca] [Vca]	Maximum: 276 Minimum: 164 ÷ 84 (de 100% à 50% de la charge en modo linéaire)	
	[Vca]	Retour fonctionnement sur réseau: 180	
Fréquence nominale	[Hz]	50 - 60 ±5	
Courant maximum ⁽¹⁾	[A]	15	16
Courant nominale ⁽²⁾	[A]	11	12
Facteur de puissance		≥ 0.98	
Distorsion courant @ charge maximum		≤ 7%	

BY-PASS

Plage de tension acceptée pour la commutation	[Vca]	180 ÷ 264	
Plage fréquence acceptée pour la commutation		Fréquence sélectionnée ±5 %	
Temps de commutation	[msec]	Typique: 2 - Maximum: 4	

BATTERIE

Autonomie	[min / W]	6' / 2300	5'30 / 2400
N.bre batteries / V / Ah		9 / 12 / 7 décharge élevée	
Temps de recharge	[h]	4 ÷ 8	

SORTIE

Tension nominale ⁽⁷⁾	[Vca]	220 / 230 / 240 ±1.5%	
Variation statique ⁽³⁾		1,5%	
Variation dynamique ⁽⁴⁾		≤ 5% en 20 msec	
Forme d'onde		Sinusoïdale	
Distorsion tension @ charge linéaire		≤ 3%	
Distorsion tension @ charge de distorsion		≤ 6%	
Fréquence ⁽⁵⁾		50 ou 60 Hz sélectionnable	
Facteur de crête du courant		≥ 3 : 1	
Puissance nominale	[VA]	3300	4000
Puissance nominale	[W]	2300	2400

DIVERS

Courant de fuite vers la terre	[mA]	≤ 1	
Rendement CA/CA		92%	
Température ambiante ⁽⁶⁾	[°C]	0 - 40	
Humidité		< 90% sans eau de condensation	
Protections		décharge excessive des batteries - surintensité - court-circuit - surtension - sous-tension - thermique	
Temps de hold-up	[msec]	≥ 40	
Bruit		< 40 dB(A) à 1 m.	
Dimensions H x L x P	[mm]	455 x 175 x 520	
Poids	[Kg]	38	38

TEMPS DE SURCHARGE	FONCTIONNEMENT SUR	
	BY-PASS	ONDULEUR
100% < Charge ≤ 110%	Active by-pass au bout de 2 sec Bloqué au bout de 120 sec	Bloqué au bout de 60 sec
110% < Charge ≤ 150%	Active by-pass au bout de 2 sec Bloqué au bout de 4 sec	Bloqué au bout de 4 sec
Charge > 150%	Active by-pass instantanément Bloqué au bout d'1 sec	Bloqué au bout de 0.5 sec

- (1) @ charge nominale, tension minimum de 164 Vca, batterie en charge
- (2) @ charge nominale, tension nominale de 230 Vca, batterie en charge
- (3) Réseau/Batterie @ charge 0% -100%
- (4) @ Réseau / batterie / réseau @ charge résistive 0% / 100% / 0%
- (5) Si la fréquence de réseau est de ± 5% de la valeur sélectionnée, l'onduleur est synchronisé avec le réseau. Si la fréquence est hors tolérance ou en fonctionnement sur batterie, la fréquence est celle qui est sélectionnée ±0.1%
- (6) 20 - 25 °C pour une vie plus longue des batteries
- (7) Pour maintenir la tension de sortie dans le champ de précision indiqué, un recalibrage peut s'avérer nécessaire après une longue période d'exercice

Addendum installation ferrite

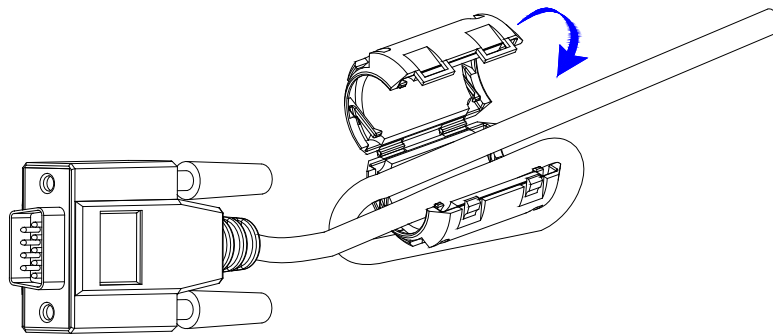

Quand on utilise un câble de communication RS232 ou USB pour réduire les interférences EMI, installez la ferrite fournie avec l'Onduleur, en tenant compte des instructions suivantes:

- 1) Ouvrir la clip
- 2) Placer la ferrite le plus proche possible au connecteur de la côté de l'Onduleur.
- 3) Insérer le câble de communication dans la rainure interne de la ferrite en faisant un tour (voir illustration)
- 4) Fermer la clip avec le câble à l'interieur (le câble doit rester à l'interieur du trou dans la ferrite)

E

MANUAL DE USUARIO

E

INTRODUCCIÓN

Le agradecemos que haya elegido un producto de la gama *Sentinel Dual*.

Riello UPS está únicamente especializada en el desarrollo y producción de sistemas de alimentación ininterrumpida (SAI). Los SAI de esta serie son productos de alta calidad, cuidadosamente diseñados y contruidos con el objeto de asegurar las mejores prestaciones.

Este aparato puede ser instalado por cualquier persona, previa **ATENTA Y CUIDADOSA LECTURA DE ESTE MANUAL**.

Este manual contiene las instrucciones detalladas para el uso y la instalación del SAI.

Para disponer siempre de las instrucciones para su uso y para obtener el máximo rendimiento de su aparato, deberá conservar cuidadosamente este manual cerca del SAI y CONSULTARLO ANTES DE REALIZAR NINGUNA OPERACIÓN EN ÉL.

TUTELA DEL AMBIENTE

En el desarrollo de sus productos, la compañía invierte gran cantidad de recursos en los aspectos ambientales.

Todos nuestros productos persiguen los objetivos definidos en la política del sistema de gestión ambiental desarrollado por la empresa de acuerdo con la normativa vigente.

En este producto no se han utilizado materiales peligrosos como CFC, HCFC o amianto.

Al evaluar los embalajes la elección del material se ha realizado prefiriendo materiales reciclables.

Para una correcta eliminación se ruega separar e identificar la tipología de material que constituye el embalaje siguiendo la tabla de más abajo. Eliminar todos los materiales de acuerdo con la normativa vigente en los países de uso del producto.

<i>Descripción</i>	<i>Material</i>
Pallet	Abeto tratado HT
Angular embalaje	Stratocell/cartón
Caja	Cartón
Tope adhesivo	Stratocell
Saco de protección	Polietileno HD

ELIMINACIÓN DEL PRODUCTO

El SAI comprende en sí unos materiales, por ejemplo tarjetas electrónicas y baterías, que en caso de desecho/eliminación, sean considerados DESECHOS TÓXICO Y PELIGROSOS.

Hay que tratar esos materiales según la ley vigente y recurriendo a personas competentes. Una correcta eliminación de esos materiales contribuye a respetar el ambiente y la salud de las personas.

© Queda prohibida la reproducción de cualquier parte de esta manual, sea total o parcial, sin la autorización expresa del fabricante. El fabricante se reserva la facultad de, con objeto de realizar mejoras, modificar el producto descrito en cualquier momento y sin aviso previo.

<i>PRESENTACION</i>	<i>122</i>
VISTA SAI	123
VISTA PLANTILLA PANTALLA	124
<i>INSTALACIÓN</i>	<i>125</i>
APERTURA DEL EMBALAJE Y COMPROBACIÓN DE SU CONTENIDO	125
VERSIÓN TORRE	126
VERSIÓN RACK	127
<i>Uso</i>	<i>128</i>
CONEXIÓN Y PRIMER ENCENDIDO	128
ENCENDIDO DE RED	128
ENCENDIDO DE BATERÍA	128
APAGADO DEL SAI	128
INDICACIONES DEL PANEL DE LA PANTALLA	129
Indicadores del estado del SAI	129
Área de visualización de mediciones	130
Área de configuración	131
MODALIDAD DE FUNCIONAMIENTO	132
CONFIGURACIÓN DEL SAI	133
PUERTO DE COMUNICACIONES	135
Conectores RS232 y USB	135
Ranura de comunicaciones	135
SOFTWARE	136
Software de vigilancia y control	136
Software de configuración	136
<i>PACK DE BATERÍA</i>	<i>137</i>
SUSTITUCIÓN DEL PACK DE BATERÍA	137
<i>RESOLUCIÓN DE PROBLEMAS</i>	<i>138</i>
CÓDIGOS DE ALARMA	140
<i>CUADRO DE DATOS TÉCNICOS</i>	<i>142</i>
<i>ADDENDUM INSTALACION FERRITA</i>	<i>143</i>

PRESENTACIÓN

La nueva familia de SAI *Sentinel Dual* ha sido estudiada con vistas a su versatilidad. De hecho, estos SAI pueden instalarse, dependiendo de las necesidades, tanto en versión torre como en versión rack (mediante un *kit de asa* accesorio opcional) Así el producto se presenta en dos versiones diferentes:

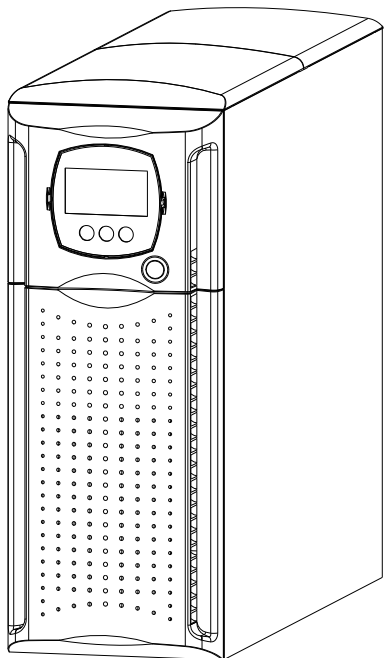

Torre

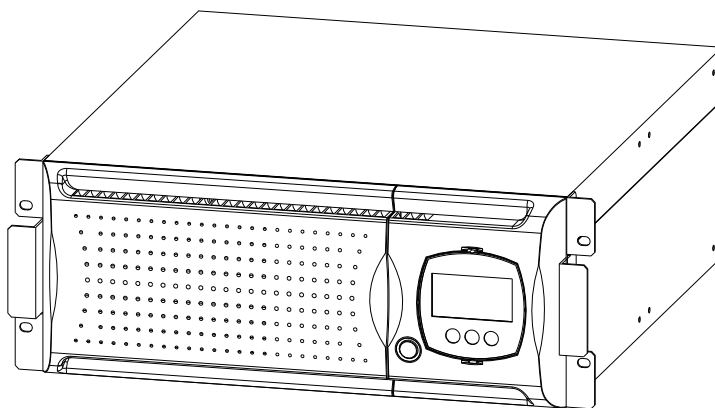

Rack

El SAI además está dotado de un pack de batería especial que permite la fácil sustitución de las baterías en caliente (hot swap) con total seguridad, gracias al sistema de conexiones protegidos.

		<i>SDL 3300</i>	<i>SDL 4000</i>
Potencia nominal	[VA]	3300	4000
Tensión nominal	[Vac]	220 / 230 / 240	
Dimensiones H x L x P	[mm]	455 x 175 x 520 ⁽¹⁾	
Peso	[Kg]	38	

⁽¹⁾ En la versión rack, con asa instalada, la dimensión H es diferente: 483mm x 175mm x 520mm (H x L x P)

Nota: 175mm = 4U
483mm = 19"

VISTA SAI

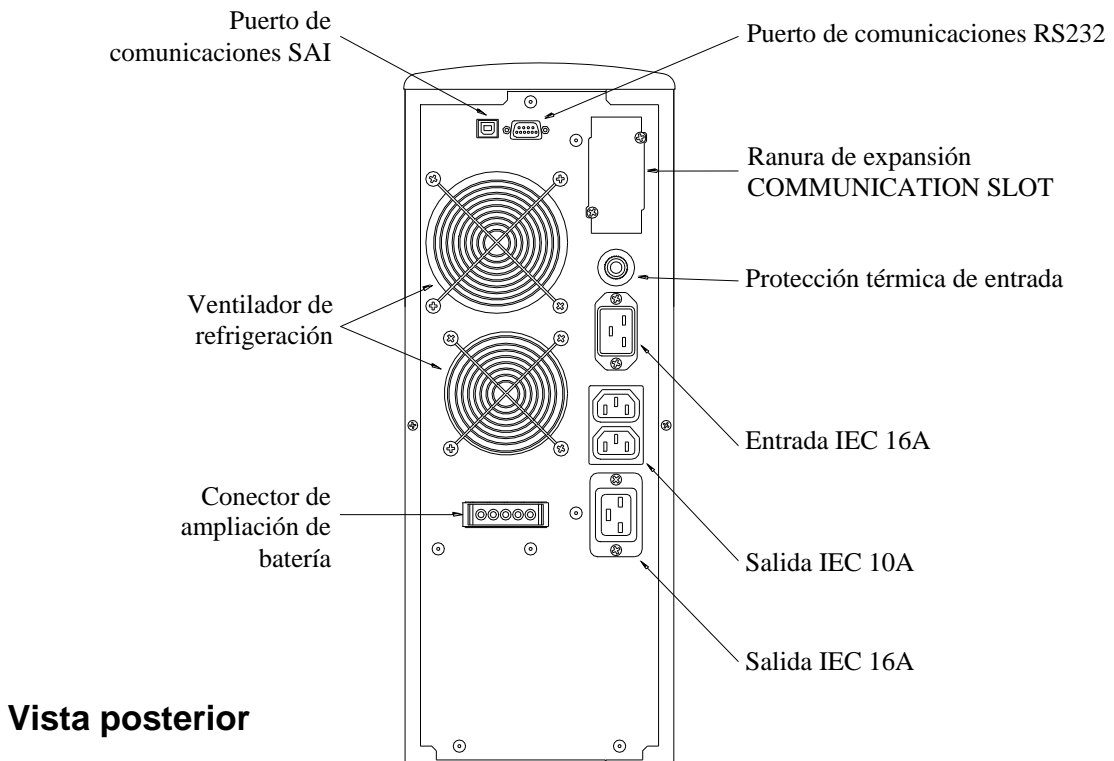
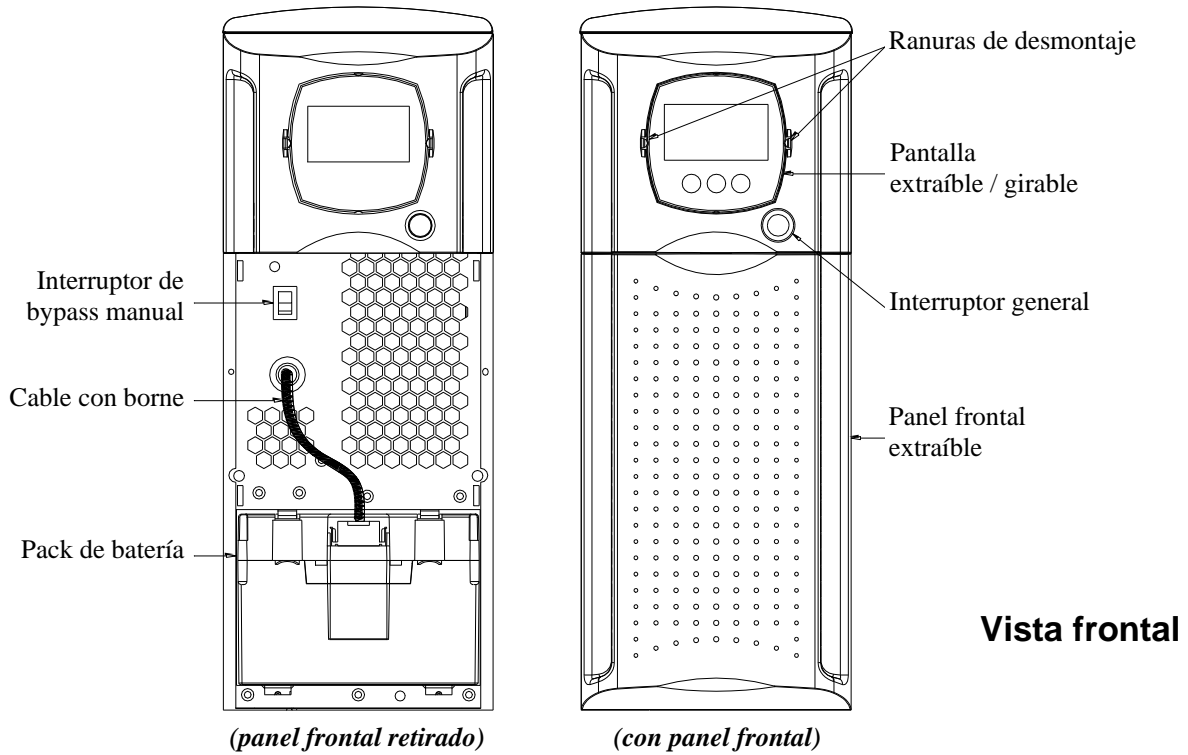

VISTA PLANTILLA PANTALLA

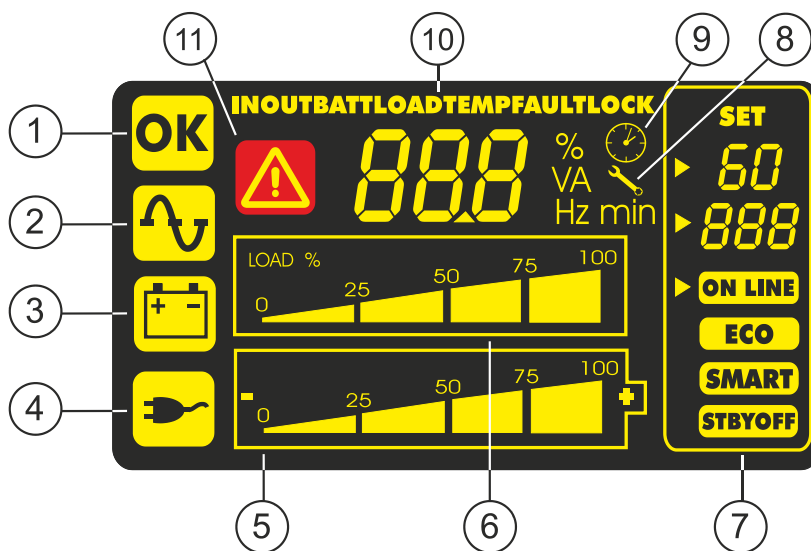
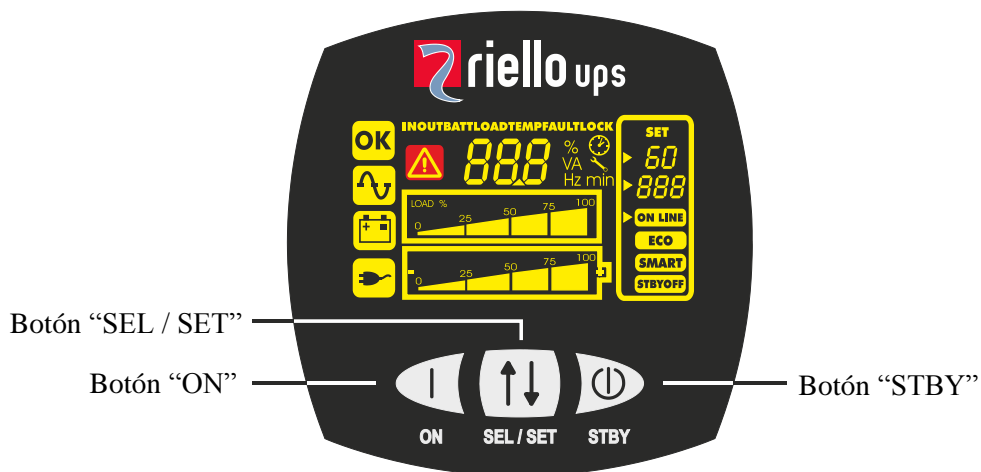

Pantalla LCD

- | | |
|-------------------------------|---------------------------------------|
| ① Funcionamiento regular | ⑦ Área de configuración |
| ② Funcionamiento de red | ⑧ Solicitud de mantenimiento |
| ③ Funcionamiento de batería | ⑨ Temporizador |
| ④ Carga alimentada por bypass | ⑩ Área de visualización de mediciones |
| ⑤ Indicador autonomía batería | ⑪ Stand-by / alarma |
| ⑥ Indicador nivel de carga | |

APERTURA DEL EMBALAJE Y COMPROBACIÓN DE SU CONTENIDO

Después de la apertura del embalaje, lo primero es proceder a la comprobación del contenido. El embalaje deberá contener:

- SAI

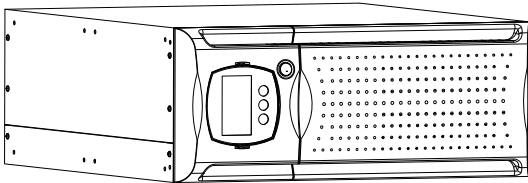

- 2 tapas de plástico (paneles superiores)

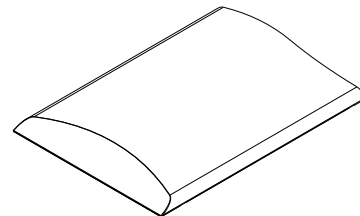

- Cable de alimentación (conector Schuko – conector IEC 16A)

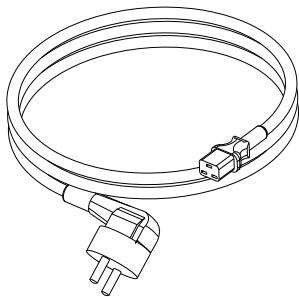

- 2 llaves pequeñas de plástico para desenganchar la pantalla

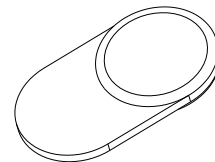

- 2 cables de conexión IEC 10A

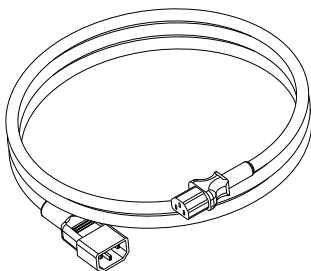

- Cable serial RS232

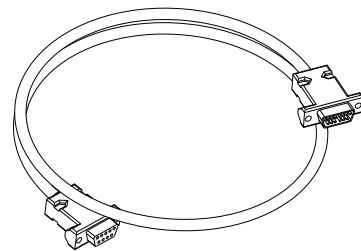

- Conexión libre IEC 16A

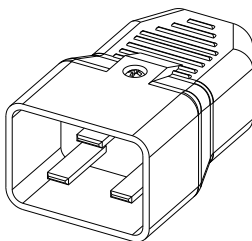

- Manual de usuario + CD-ROM software

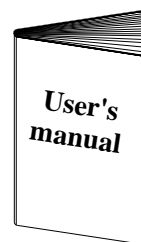

VERSIÓN TORRE

En este capítulo se describen las operaciones para preparar el SAI para su uso en versión torre.

ATENCIÓN: para su seguridad y la de su producto es necesario seguir estrictamente las indicaciones que se detallan a continuación.



ANTES DE EFECTUAR LA SIGUIENTE SECUENCIA DE OPERACIONES, ASEGURARSE DE QUE EL SAI ESTÁ COMPLETAMENTE APAGADO Y SIN NINGUNA CONEXIÓN A LA RED ELÉCTRICA NI A NINGUNA CARGA



Una vez extraído del embalaje, el SAI está ya preparado para su instalación en configuración torre. Para completar dicha configuración basta montar las dos tapas de plástico suministradas en la parte superior del SAI, siguiendo las siguientes instrucciones:

Las dos tapas disponen de un sistema de fijación con empotramiento:

identificar los huecos apropiados para el montaje de la tapa en la parte superior del SAI y, con mucho cuidado, enganchar los mismos ejercitando una ligera presión (véase la figura de al lado).

Nota: dado que las tapas son exactamente iguales, cualquiera de ellas puede ser instalada en ambas zonas (anterior / posterior) de la parte superior del SAI sin ningún problema.

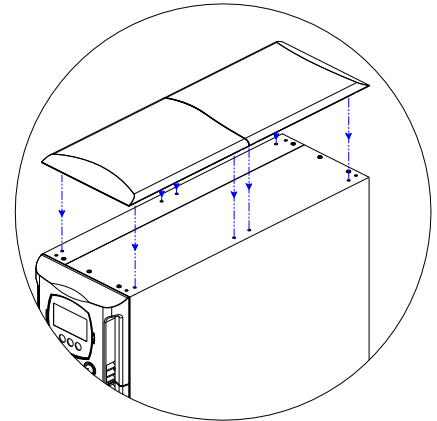

VERSIÓN RACK

A continuación se describe la secuencia de operaciones a realizar para transformar el SAI en versión rack.

ATENCIÓN: para su seguridad y la de su producto es necesario seguir estrictamente las indicaciones que se detallan a continuación.



ANTES DE EFECTUAR LA SIGUIENTE SECUENCIA DE OPERACIONES, ASEGURARSE DE QUE EL SAI ESTÁ COMPLETAMENTE APAGADO Y SIN NINGUNA CONEXIÓN A LA RED ELÉCTRICA NI A NINGUNA CARGA



- 1 - Lo primero que deberá hacer es desmontar los pequeños pies situados en el fondo del SAI. Colocar el SAI en posición horizontal prestando la máxima atención y con un pequeño destornillador de corte levantar delicadamente el pivote situado en el centro del pié. Una vez levantado, extraer el pié de la base del SAI. Repetir la misma operación con el resto de los pies. Al lado se ilustra detalladamente la secuencia a seguir:

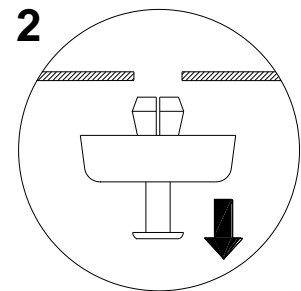
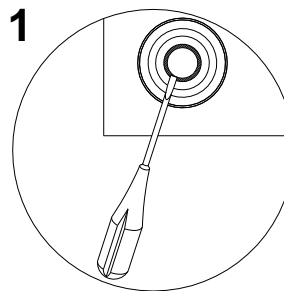

- 2 - Una vez desmontados todos los pies se debe proceder a girar la pantalla. Insertar las pequeñas llaves suministradas en las ranuras de desmontaje que se encuentran en los lados de la pantalla y ejercitar una pequeña presión que debe ser suficiente para desenganchar la pantalla del SAI, como se muestra en la figura de al lado.

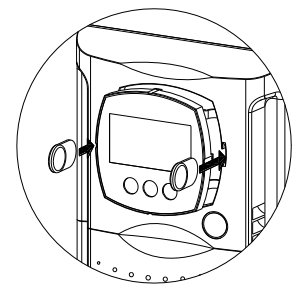

- 3 - **ATENCIÓN:** La pantalla viene conectada al SAI a través de un cable. Es por ello necesario extraer la pantalla con mucho cuidado, evitando tirones violentos u otros movimientos bruscos para evitar posibles daños a la pantalla o al mismo SAI. NO INTENTAR EN NINGÚN CASO SEPARAR LA PANTALLA DEL SAI.
- 4 - Girar la pantalla 90° en el sentido contrario a las manecillas del reloj y engancharla nuevamente en el SAI insertándola delicadamente en el hueco previsto hasta oír un pequeño clic que indicará que la pantalla ya está enganchada en su sitio.
- 5 - Girar con el máximo cuidado el SAI 90° en el sentido de las manecillas del reloj.

- 6 - En esta punto, con el SAI en posición horizontal, fijar las asas en los lados del SAI utilizando para ello los tornillos correspondientes, tal y como se muestra en la figura de al lado. (las asas y los tornillos están incluidos en el *kit de asas* opcional)

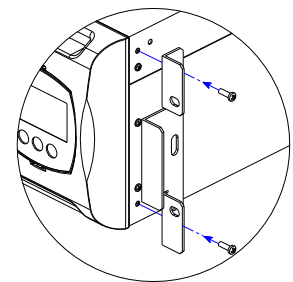

NOTA: El SAI es compatible para ser montado en armarios rack estándar de 600mm x 800mm o superiores (de profundidad). En la instalación rack, y dado el peso del SAI, es obligatorio el uso de las bridas de sostenimiento (guía con soporte en L). Por el mismo motivo se aconseja instalar el SAI en la parte baja del armario rack.

CONEXIÓN Y PRIMER ENCENDIDO

- 1) Instalar, antes del aparato en la red, un interruptor magnetotérmico de 16A con curva de intervención B o C.
- 2) Conectar el cable de alimentación suministrado al SAI en la toma de entrada IEC 16A.
- 3) Conectar el cable de alimentación del SAI a la red.
- 4) Pulsar el interruptor general situado en el panel frontal del SAI.
- 5) Después de unos instantes, el SAI se encenderá, se enciende el display, emite un bip y destella el icono .

El SAI está en modo stand-by: esto significa que el SAI está en una situación de mínimo consumo. El microprocesador está siendo alimentado y desempeña las funciones de supervisión y autodiagnóstico; las baterías están cargándose y todo está preparado para activar el SAI. Se está en estado de stand-by incluso en el funcionamiento de batería siempre que el temporizador esté activado.

- 6) Conectar el/los aparato/s a alimentar en el enchufe situado en la parte posterior del SAI utilizando el cable suministrado con el SAI o con cualquier cable que tenga una longitud máxima de 10 metros.
ATENCIÓN: no conectar en el enchufe IEC 10A aparatos que absorban más de 10A. Para aparatos que superen ese nivel de absorción, utilizar única y exclusivamente el enchufe IEC 10A.
- 7) Comprobar en la pantalla la configuración seleccionada (véase el párrafo: *Área de configuración*)

ENCENDIDO DE RED

- 1) Pulsar el botón “ON”. Después de pulsarlo se encenderán todos los iconos de la pantalla durante un segundo y el SAI emitirá un pitido.
- 2) Encender los aparatos conectados al SAI.

Sólo para la primera vez que se enciende el SAI: Después de aproximadamente 30 segundos, comprobar el funcionamiento correcto del SAI:

1. Simular un apagón abriendo el interruptor conectado más arriba en la red del SAI.
2. Las cargas deben continuar siendo alimentadas, se debe encender el icono  en la pantalla y se debe oír un pitido prolongado cada 4 segundos.
3. Cerrando nuevamente el interruptor situado más arriba del SAI, éste deberá volver al funcionamiento de red.

ENCENDIDO DE BATERÍA

- 1) Pulsar el interruptor general situado en el panel frontal del SAI.
- 2) Mantener pulsado el botón “ON” durante al menos 5 segundos. Se encenderán todos los iconos de la pantalla durante un segundo y el SAI emitirá un pitido.
- 3) Encender los aparatos conectados al SAI.

APAGADO DEL SAI

Para apagar el SAI mantener pulsado el botón “STBY” durante al menos 1,5 segundos. El SAI vuelve al modo stand-by y el icono  comienza a destellar:

- a. Si la alimentación de red está presente, para apagar completamente el SAI se debe pulsar el interruptor general de forma que el interruptor vuelva a la posición original (posición subida).
- b. Si el SAI está funcionando desde la batería y no se ha seleccionado el temporizador, se apaga completamente de forma automática después de 5 segundos. Si por contra estuviera seleccionado el temporizador, para apagar el SAI es necesario mantener pulsado el botón “STBY” durante al menos 5 segundos. Si se desea que a la vuelta de la alimentación de red el SAI continúe completamente apagado, es necesario pulsar el interruptor general (véase el punto a.).

INDICACIONES DEL PANEL DE LA PANTALLA

En este capítulo se describirán en profundidad todas las informaciones que pueden verse en la pantalla LCD. Para una mejor comprensión, podemos subdividir las informaciones visualizadas en tres grupos principales:

- Indicadores del estado del SAI
- Área de visualización de mediciones
- Área de configuración

Indicadores del estado del SAI

ICONO	ESTADO	DESCRIPCIÓN
	Fijo	Indica la presencia de una anomalía
	Destellante	El SAI está en modo stand-by
	Fijo	Indica un funcionamiento normal
	Fijo	El SAI está funcionando desde la red
	Destellante	El SAI funciona desde la red, pero la tensión de salida no está sincronizada con la tensión de red
	Fijo	El SAI está funcionando desde la batería Cuando se encuentra en este estado, el SAI emite una señal acústica (pitido) a intervalos regulares de 4 segundos.
	Destellante	Prealarma de batería descargada Indica que la autonomía de la batería se está acabando. Cuando se encuentra en este estado, el SAI emite un pitido a intervalos regulares de 1 segundo.
	Fijo	Indica que las cargas conectadas al SAI son alimentadas desde el bypass
	Dinámica	Indica el porcentaje de autonomía estimada
	Dinámica	Indica el % de carga aplicado al SAI respecto al valor nominal
	Destellante	Se necesita realizar el mantenimiento del SAI
	Fijo	Indica que el temporizador está activado (encendido o apagado programado). El temporizador se puede activar y desactivar mediante el software suministrado con el SAI
	Destellante	Falta un minuto para el encendido de nuevo del SAI, o tres minutos para su apagado

Área de visualización de mediciones













En la pantalla se pueden ver en secuencia las mediciones más importantes relativas al SAI.

Al encendido del SAI, en la pantalla se verán los valores de la tensión de red.

Para pasar a una visualización diferente, pulsar el botón “SEL / SET” repetidamente hasta que aparezca la medición deseada.

En caso de que se produzca una anomalía / alarma (FAULT) o un bloqueo (LOCK), se verá automáticamente en la pantalla el tipo y el código de la alarma correspondiente.

A continuación se relacionan algunos ejemplos:

EJEMPLO GRÁFICO ⁽¹⁾	DESCRIPCIÓN	EJEMPLO GRÁFICO ⁽¹⁾	DESCRIPCIÓN
	Tensión de red		Tensión total de las baterías
	Frecuencia de red		Porcentaje de la carga aplicada
	Tensión de salida del SAI		Corriente absorbida por la carga
	Frecuencia de la tensión de salida		Temperatura del sistema de refrigeración de la electrónica interna del SAI
	Autonomía restante en las baterías		Anomalía / Alarma ⁽²⁾ : se ve con el código correspondiente
	Porcentaje de carga de las baterías		Bloqueo ⁽²⁾ : se ve con el código correspondiente

⁽¹⁾ Los valores mostrados en las imágenes de la tabla son únicamente indicativos.

⁽²⁾ Los códigos de FAULT / LOCK pueden verse sólo si están activos en ese momento (presencia de una anomalía / alarma o de un bloqueo).

Área de configuración

El área de configuración agrupa los parámetros principales de funcionamiento del SAI y no muestra el estado actual. Los parámetros contenidos en esta área se pueden modificar actuando directamente sobre el panel de la pantalla.

PARÁMETROS CONFIGURABLES:

- Frecuencia:** Frecuencia de la tensión de salida
- Tensión:** Tensión de salida
- Modalidad:** Modalidad de funcionamiento del SAI

La imagen de al lado representa la zona de la pantalla correspondiente a la configuración (área de configuración) que muestra los tres parámetros configurables.

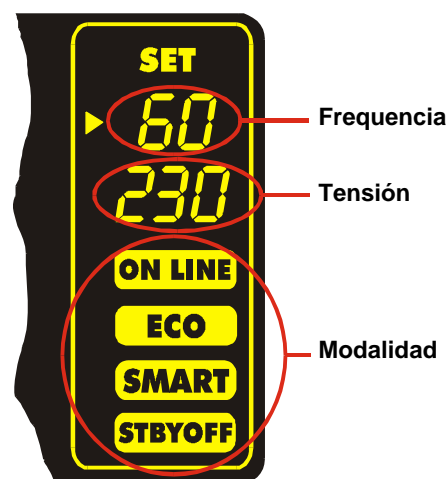

Como proceder:

- Para acceder al área de configuración, mantener pulsado el botón “SEL / SET” durante al menos 2 segundos.
- La palabra “SET” se enciende y aparece una flecha (►) a la izquierda de *Frecuencia*.
- La flecha indica la configuración seleccionada. Para cambiar la selección del parámetro a modificar, pulsar el botón “SEL / SET”.
- Para modificar el parámetro seleccionado, pulsar el botón “ON”.
- Para salir del área de configuración, mantener pulsado el botón “SEL / SET” durante al menos 2 segundos.

CONFIGURACIONES POSIBLES

Frecuencia: **50 Hz** **60 Hz** **Apagado** (autoaprendizaje de la frecuencia)

Tensión: **220 V** **230 V** **240 V**

Modalidad: **ON LINE** **ECO** **SMART** **STBYOFF**

NOTA: Para hacer efectiva la modificación de la configuración de la frecuencia de salida es necesario apagar completamente el SAI y encenderlo nuevamente (utilizando para ello el interruptor general).



LOS PARÁMETROS *TENSIÓN* Y *FRECUENCIA DE SALIDA* DEBEN SER COMPATIBLES CON LAS DE LA CARGA ALIMENTADA POR EL SAI



MODALIDAD DE FUNCIONAMIENTO

La modalidad que garantiza la máxima protección a la carga es la modalidad ON LINE (predeterminada), en la cual la energía suministrada a la carga sufre una doble conversión y es reconstruida a la salida de forma perfectamente sinusoidal con frecuencia y tensión fijadas por el preciso control digital con microprocesador de forma independiente a la entrada (V.F.I.) *

Junto a la modalidad tradicional de funcionamiento ON LINE con doble conversión es posible configurar las siguientes modalidades:

- ECO (LINE INTERACTIVE)
- SMART ACTIVE (mostrado en la pantalla como “SMART”)
- STAND-BY OFF (mostrado en la pantalla como “STBYOFF”)

Con objeto de optimizar el rendimiento, en la modalidad ECO la carga se alimenta normalmente desde el bypass. En el caso en el que la red de alimentación salga fuera de los límites de tolerancia previstos, el SAI conmuta al funcionamiento ON LINE con doble conversión. Después de aproximadamente cinco minutos de la reentrada de la alimentación de red dentro de los parámetros de tolerancia, la carga se conmuta nuevamente al bypass.

En el caso en el que el usuario no sepa decidir la modalidad más adaptada al funcionamiento (entre ON LINE y ECO) puede dejar la elección a la modalidad SMART ACTIVE en la que, basándose en una estadística obtenida de la calidad de la red de alimentación, el SAI decide en modo autónomo en qué modalidad configurarse.

En la modalidad STAND-BY OFF se obtiene el funcionamiento como sistema de emergencia: en presencia de red, la carga no se alimenta, mientras que si se produce un apagón, la carga será alimentada por el inversor empleando las baterías.

* El valor rms de la tensión de salida es fijado de forma precisa mediante el control del microprocesador de forma independiente de la tensión de entrada, mientras que la frecuencia de salida es sincronizada (dentro de una tolerancia seleccionada por el usuario) con la de entrada para permitir el uso del bypass. Fuera de los límites de tolerancia el SAI se desincroniza colocándose en la frecuencia nominal y el bypass ya no se puede utilizar (free running mode).

CONFIGURACIÓN DEL SAI

El siguiente cuadro ilustra todas las posibles configuraciones a disposición del usuario para adaptar mejor el SAI a las necesidades propias.

LEYENDA:



=



Indica que la configuración puede ser modificada, además de utilizando el software de configuración suministrado, también actuando sobre el panel de la pantalla.



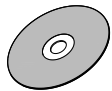
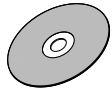
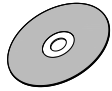

=

Indica que la configuración puede ser modificada únicamente el software de configuración suministrado.

FUNCIÓN	DESCRIPCIÓN	PREDEFINIDO	CONFIGURACIONES POSIBLES	MODALIDAD
Frecuencia de salida	Selección de la frecuencia nominal de salida	Auto	<ul style="list-style-type: none"> • 50 Hz • 60 Hz • Auto: aprendizaje automático de la frecuencia de entrada 	
Tensión de salida	Selección de la tensión nominal de salida	230V	<ul style="list-style-type: none"> • 220V • 230V • 240V • 220 ÷ 240 en pasos de 1V (sólo utilizando el software) 	
Modalidad de funcionamiento	Selección de una de las 4 modalidades de funcionamiento posibles	ON LINE	<ul style="list-style-type: none"> • ON LINE • ECO • SMART ACTIVE • STAND-BY OFF 	
Retardo de encendido	Tiempo de espera para el reencendido automático después de la vuelta de la red	5 seg.	<ul style="list-style-type: none"> • Deshabilitado • 1 ÷ 255 en pasos de 1 seg. 	
Apagado por carga mínima	Apagado automático del SAI en funcionamiento de batería si la carga es inferior al 5%	Deshabilitado	<ul style="list-style-type: none"> • Habilitado • Deshabilitado 	
Limitación de autonomía	Tiempo máximo de funcionamiento de batería	Deshabilitado	<ul style="list-style-type: none"> • Deshabilitado (descarga completa de las baterías) • 1 ÷ 65000 en pasos de 1 seg. 	
Preaviso de batería descargada	Tiempo restante de autonomía estimado para el preaviso de batería descargada	3 min.	1 ÷ 240 en pasos de 1 min.	

FUNCIÓN	DESCRIPCIÓN	PREDEFINIDO	CONFIGURACIONES POSIBLES	MODALIDAD
Prueba de batería	Intervalo de tiempo para la prueba automática de las baterías	40 horas	<ul style="list-style-type: none"> Deshabilitado 1 ÷ 240 en pasos de 1 hora 	
Umbral de alarma para carga máxima	Selecciona el límite de usuarios de sobrecarga	Deshabilitado	<ul style="list-style-type: none"> Deshabilitado 0 ÷ 103 en pasos de 1% 	
Luminosidad de la pantalla	Selecciona el nivel de luminosidad de la pantalla	Máxima	Mínima ÷ Máxima en 20 pasos	
Alarma acústica	Selecciona la modalidad de funcionamiento de la alarma acústica	Reducida	<ul style="list-style-type: none"> Normal Reducida: no suena por la intervención transitoria del bypass 	

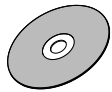
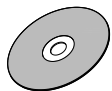
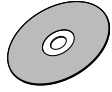
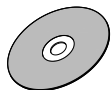
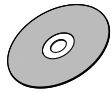
FUNCIONES AVANZADAS

Tolerancia de la frecuencia de entrada	Selecciona el rango admitido para la frecuencia de entrada para el paso a bypass y para la sincronización de la salida	± 5%	<ul style="list-style-type: none"> ± 0.25% ± 0.5% ± 0.75% ± 1 ÷ ± 10 en pasos de 1% 	
Umbrales de tensión bypass	Selecciona el rango de tensión admitido para el paso a bypass	Baja: 180V Alta: 264V	Baja: 180 ÷ 200 en pasos de 1V Alta: 250 ÷ 264 en pasos de 1V	
Umbrales de tensión bypass para ECO	Selecciona el rango de tensión admitido para el funcionamiento en ECO	Baja: 200V Alta: 253V	Baja: 180 ÷ 220 en pasos de 1V Alta: 240 ÷ 264 en pasos de 1V	
Sensibilidad de intervención para ECO	Selecciona la sensibilidad de intervención durante el funcionamiento en modalidad ECO	Normal	<ul style="list-style-type: none"> Baja Normal Alta 	
Alimentación de la carga en stand-by	Alimentación de la carga por bypass con SAI apagado (estado de stand-by)	Deshabilitado (carga NO alimentada)	<ul style="list-style-type: none"> Deshabilitado (no alimentada) Habilitado (alimentada) 	
Funcionamiento bypass	Selecciona la modalidad de utilización de la línea bypass	Normal	<ul style="list-style-type: none"> Normal Deshabilitado con sincronización entrada / salida Deshabilitado sin sincronización entrada / salida 	

PUERTO DE COMUNICACIONES

En la parte posterior del SAI (véase *Vista SAI*) se encuentran los siguientes puertos de comunicaciones:

- Conector RS232
- Conector USB
- Ranura de expansión para tarjeta de interfaz auxiliar COMMUNICATION SLOT

Conectores RS232 y USB

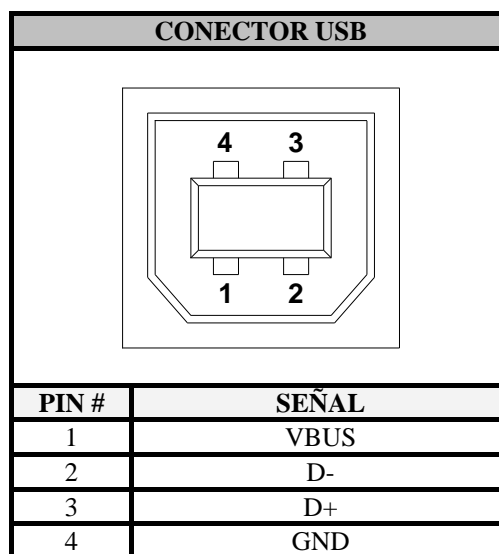
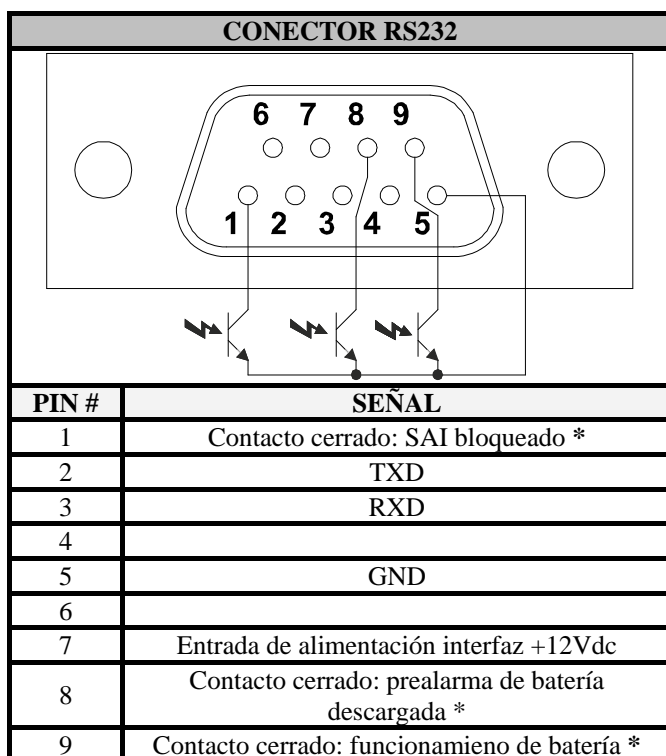

* Contacto octoaislado máx. +30Vdc / 10mA

Ranura de comunicaciones

el SAI dispone de una ranura de expansión para una tarjeta de comunicaciones opcional (véase la figura de al lado), permitiendo a aparato dialogar utilizando los principales estándares de comunicaciones.

Algunos ejemplos:

- Segundo puerto RS232
- Duplicador de serial
- Agente de red Ethernet con protocolo TCP/IP, HTTP y SNMP
- Puerto RS232 + RS485 con protocolo JBUS / MODBUS

Para más información sobre los accesorios disponibles, consúltese la página web del fabricante.

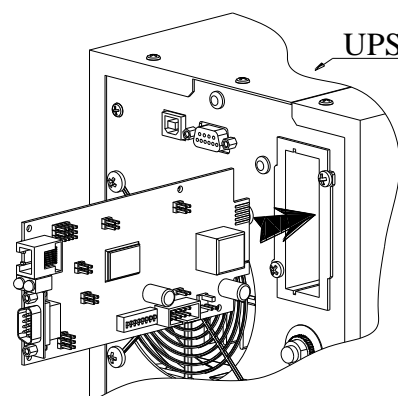

SOFTWARE

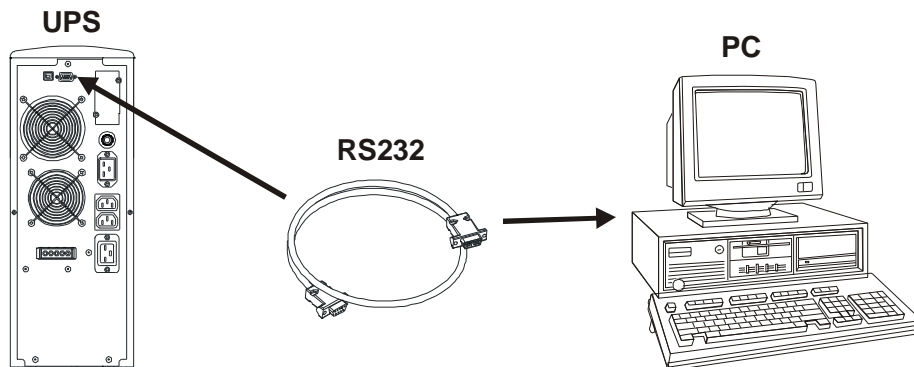

Software de vigilancia y control

El software **PowerShield³** garantiza una gestión del SAI eficaz e intuitiva, viéndose todas las informaciones más importantes, como la tensión de entrada, la carga aplicada, la capacidad de la batería, etc. Además es capaz de ejecutar de forma automática las operaciones de apagado, envío de correos electrónicos, sms y mensajes de red cuando se producen uno eventos concretos seleccionados por el usuario.

Operaciones para la instalación:

- Conectar el puerto de comunicaciones RS232 del SAI a un puerto de comunicaciones COM del PC empleando un cable serial que se incluye* con el SAI o se puede conectar el puerto USB del SAI a un puerto USB del PC utilizando un cable estándar USB*.
- Descargar el software desde el sitio Web **www.riello-ups.com**, seleccionando el sistema operativo deseado.
- Seguir las instrucciones del programa de instalación.
- Para informaciones más detalladas sobre la instalación y uso, consultar el manual del software que se puede descargar desde nuestro sitio Web **www.riello-ups.com**.

Software de configuración

Mediante un software específico se puede acceder a la configuración de los parámetros más importantes del UPS.

Para obtener una lista de las posibles configuraciones, remitirse al apartado **Configuración del SAI**.

* Se recomienda utilizar un cable con una longitud máxima de 3 metros.

SUSTITUCIÓN DEL PACK DE BATERÍA

Como se ha señalado en la presentación, el SAI está dotado de un pack de batería especial que permite la fácil sustitución de las baterías en caliente (*hot swap*) con total seguridad, gracias al sistema de conexión protegido.

ATENCIÓN: para su seguridad y la de su producto es necesario seguir estrictamente las indicaciones que se detallan a continuación.



CUANDO EL PACK DE BATERÍA ESTÁ DESCONECTADO, LAS CARGAS CONECTADAS AL SAI NO ESTÁN PROTEGIDAS DE LA FALTA DE RED DE ALIMENTACIÓN.
EL PACK DE BATERÍA ES MUY PESADO. PÓNGASE LA MÁXIMA ATENCIÓN CUANDO SE REALICE LA SUSTITUCIÓN.



- 1 - El pack de batería está colocado detrás del panel frontal del SAI. Coger el panel por el centro de los lados y tirar ligeramente hacia el exterior, como se indica en la figura de al lado. Cuando se realiza esta operación, no forzar demasiado los pivotes de fijación del panel.

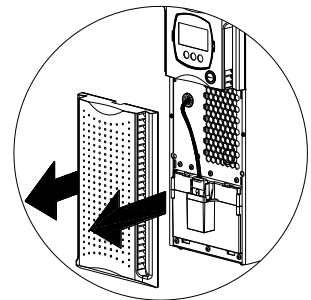

- 2 - Colocar el interruptor de bypass manual situado bajo el panel frontal en la posición “II” (véase la figura de aquí al lado).
ATENCIÓN: en esas condiciones, la carga será alimentada por el bypass y la pantalla debe mostrar el mensaje de FAULT: C02.
ATENCIÓN: Para el buen funcionamiento del SAI se recomienda que la sustitución del pack de batería se realice únicamente con el SAI encendido.

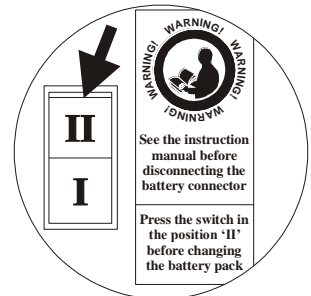

- 3 - El pack de batería está conectado al resto del SAI mediante un cable con borna. Haciendo referencia a la figura de aquí al lado: presionar las dos aletas situadas a los lados del borne (A) y soltarlo tirando ligeramente hacia lo alto. Con los pulgares, presionar a la vez los dos ganchos de fijación (B) y, manteniéndolos apretados, insertar dicho índice en la ranura situada bajo el conector (C).

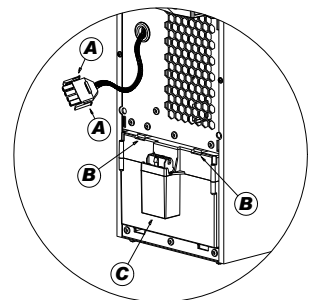

- 4 - Manteniendo la posición descrita en el paso anterior, soltar el pack de batería tirando hacia el exterior, como se muestra en la figura de aquí al lado.
Realizar esta operación con mucha precaución, ya que el peso del pack de batería es considerable.
ATENCIÓN: el nuevo pack de batería y el que se va a sustituir deberán contener el mismo número y tipo de baterías (véase la etiqueta puesta en el pack de batería cerca del conector).

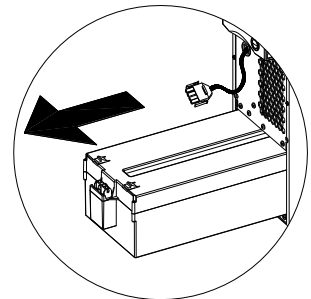

- 5 - Insertar el nuevo pack de batería en el hueco correspondiente haciéndolo deslizar hasta que haga contacto con el SAI. Conectar de nuevo el cable con borne al conector, colocar de nuevo el interruptor en la posición “I” y cerrar nuevamente el panel frontal. Comprobar que la pantalla esté nuevamente en visualización normal.

RESOLUCIÓN DE PROBLEMAS

Un funcionamiento no normal muy frecuente del SAI no es señal de avería, sino que se puede deber solamente a problemas menores, inconvenientes o descuidos.

Se aconseja por lo tanto consultar atentamente el cuadro que viene a continuación, en donde se resumen informaciones útiles para la solución de los problemas más habituales.

PROBLEMA	CAUSA POSIBLE	SOLUCIONES
NO SE ENCIENDE LA PANTALLA	INTERRUPTOR GENERAL NO PULSADO	Pulsar el interruptor general situado en el panel frontal del SAI.
	EL CONECTOR DEL PACK DE BATERÍA SE ENCUENTRA DESCONECTADO	Conectar el conector del pack de batería siguiendo las instrucciones que se indican en el párrafo "SUSTITUCIÓN DEL PACK DE BATERÍA"
	FALTA EL CABLE DE CONEXIÓN A LA RED ELÉCTRICA	Comprobar que el cable de alimentación esté correctamente conectado.
	FALTA LA TENSIÓN DE RED (BLACK OUT)	Comprobar que en la toma en dónde está conectado el SAI existe corriente (probando por ejemplo con una lámpara de mesa).
	INTERVENCIÓN DE LA PROTECCIÓN TÉRMICA DE ENTRADA	Resetear la protección pulsando el botón situado en la parte posterior del SAI (CIRCUIT BREAKER). ATENCIÓN: Comprobar que no exista una sobrecarga en la salida del SAI.
LA PANTALLA ESTÁ ENCENDIDA PERO LA CARGA NO ESTÁ SIENDO ALIMENTADA	EL SAI ESTÁ EN MODALIDAD STAND-BY	Pulsar el botón "ON" situado en el panel frontal para alimentar las cargas.
	ESTÁ SELECCIONADA LA MODALIDAD STAND-BY OFF	Es necesario cambiar la modalidad. De hecho, la modalidad STAND-BY OFF (alimentación de emergencia) alimenta las cargas sólo en caso de apagón.
	FALTA LA CONEXIÓN A LA CARGA	Comprobar la conexión a la carga
EL SAI FUNCIONA DESDE LA BATERÍA A PESAR DE QUE LA TENSIÓN DE RED ESTÉ PRESENTE	INTERVENCIÓN DE LA PROTECCIÓN TÉRMICA DE ENTRADA	Resetear la protección pulsando el botón situado en la parte posterior del SAI (CIRCUIT BREAKER). ATENCIÓN: Comprobar que no exista una sobrecarga en la salida del SAI.
	LA TENSIÓN DE ENTRADA SE ENCUENTRA FUERA DE LOS LÍMITES DE TOLERANCIA ADMITIDOS PARA EL FUNCIONAMIENTO DE RED	Problema dependiente de la red. Esperar a que la red de entrada vuelva a estar dentro de los límites de tolerancia. El SAI volverá automáticamente al funcionamiento de red.
EL SAI NO SE ENCIENDE Y LA PANTALLA INDICA UNO DE LOS SIGUIENTES CÓDIGOS A06, A08	LA TEMPERATURA DEL SAI ES INFERIOR A 0°C	Comprobar la temperatura ambiente en el lugar donde se encuentra el SAI; si es demasiado baja, calentar el entorno hasta que supere el umbral mínimo (0°C).
LA PANTALLA INDICA LOS CÓDIGOS A11	RELÉ DE ENTRADA BLOQUEADO	La anomalía no provoca un especial mal funcionamiento del SAI Si el problema se volviera a producir la siguiente vez que se encienda el SAI, ponerse en contacto con el centro de asistencia.

PROBLEMA	POSIBLE CAUSA	SOLUCIÓN
EL ZUMBADOR SUENA DE FORMA CONTÍNUA Y LA PANTALLA MUESTRA UNO DE LOS SIGUIENTES CÓDIGOS A54, F50, F51, F52, F55, L50, L51, L52	LA CARGA APLICADA AL SAI ES DEMASIADO ELEVADA	Reducir la carga dentro del umbral del 100% (o umbral del usuario en el caso del código A54).
LA PANTALLA INDICA EL SIGUIENTE CÓDIGO: A61	SUSTITUIR LA BATERÍA	Sustituir el pack de batería por uno nuevo (como se indica en el capítulo <i>PACK DE BATERÍA</i>)
LA PANTALLA INDICA EL CÓDIGO: A62	PACK DE BATERÍA AUSENTE O NO CONECTADO	Comprobar que el pack de batería está instalado y conectado correctamente (véase el capítulo <i>PACK DE BATERÍA</i>).
LA PANTALLA INDICA EL CÓDIGO: A63	LAS BATERÍAS ESTÁN DESCARGADAS; EL SAI ESTÁ A LA ESPERA DE QUE LA TENSIÓN DE LAS BATERÍAS SUPERE EL UMBRAL SELECCIONADO	Esperar a la recarga de las baterías o forzar de forma manual el encendido manteniendo pulsado el botón "ON" durante al menos 2 segundos.
EL ZUMBADOR SUENA DE FORMA CONTÍNUA Y LA PANTALLA MUESTRA UNO DE LOS SIGUIENTES CÓDIGOS F03, F05, F07, F10, F13, F21, F40, F41, F42, F43	SE ESTÁ PRODUCIENDO UN MAL FUNCIONAMIENTO DEL SAI; PROBABLE UN PRÓXIMO BLOQUEO	Si es posible dejar de alimentar la carga, apagar y volver a encender el SAI; en caso de que se volviera a presentar el problema, ponerse en contacto con el centro de asistencia.
EL ZUMBADOR SUENA DE FORMA CONTÍNUA Y LA PANTALLA MUESTRA UNO DE LOS SIGUIENTES CÓDIGOS F04, L04	LA TEMPERATURA DEL DISIPADOR INTERNO DEL SAI ES DEMASIADA ELEVADA	Comprobar que la temperatura del ambiente en el que se encuentra el SAI no es superior a 40°C.
EL ZUMBADOR SUENA DE FORMA CONTÍNUA Y LA PANTALLA MUESTRA UNO DE LOS SIGUIENTES CÓDIGOS F53, L53	SE HA PRODUCIDO UNA ANOMALÍA EN UNO O VARIOS DE LOS USUARIOS ALIMENTADOS POR EL SAI	Desconectar todos los usuarios y conectarlos nuevamente para identificar el averiado.
EL ZUMBADOR SUENA DE FORMA CONTÍNUA Y LA PANTALLA MUESTRA UNO DE LOS SIGUIENTES CÓDIGOS F60, L03, L05, L07, L10, L13, L20, L21, L40, L41, L42, L43	SE HA PRODUCIDO UN MAL FUNCIONAMIENTO DEL SAI	Si es posible dejar de alimentar la carga, apagar y volver a encender el SAI; en caso de que se volviera a presentar el problema, ponerse en contacto con el centro de asistencia.
LA PANTALLA MUESTRA UNO DE LOS SIGUIENTES CÓDIGOS: C01, C02, C03	ESTÁ ACTIVO UN COMANDO REMOTO	Si no es un comando deseado, comprobar la posición del interruptor del bypass manual o el estado de las entradas de comandos si existiera una tarjeta de contactos opcional.

CÓDIGOS DE ALARMA

Utilizando un sofisticado sistema de autodiagnóstico, el SAI es capaz de comprobar e indicar en el panel de la pantalla las posibles anomalías y/o averías que se pudieran producir durante el funcionamiento normal del aparato. En presencia de un problema, el SAI indica el evento mostrando en la pantalla el código y el tipo de alarma activa (FAULT y/o LOCK).

FAULT

Las señalizaciones de tipo FAULT se subdividen en tres categorías:

- **Anomalías:** son los problemas “menores” que no conllevan el bloqueo del SAI pero reducen las prestaciones o impiden la utilización de alguna de sus funciones.

CÓDIGO	DESCRIPCIÓN
A06	Temperatura sensor1 inferior a 0°C
A08	Temperatura sensor2 inferior a 0°C
A11	Relé de entrada bloqueado (no abre)
A54	ON LINE: carga > del umbral del usuario - ECO: carga > 16A *
A61	Sustituir batería
A62	Pack de batería ausente o no conectado
A63	A la espera de la recarga de la batería

- **Alarmas:** son problemas más críticos que las anomalías porque su permanencia puede provocar , incluso en un plazo muy breve, el bloqueo del SAI.

CÓDIGO	DESCRIPCIÓN
F03	Alimentación auxiliar no correcta
F04	Sobretemperatura en el disipador
F05	Sensor1 de temperatura averiado
F07	Sensor2 de temperatura averiado
F10	Fusible de entrada roto o relé de entrada bloqueado (no cierra)
F13	Precarga condensadores fallida
F21	Sobretensión en banco de condensadores
F40	Sobretensión en inversor
F41	Tensión continua en salida
F42	Tensión inversor no correcta
F43	Subtensión inversor
F50	Sobrecarga: carga > 103%
F51	Sobrecarga: carga > 110%
F52	Sobrecarga: carga > 150%
F53	Cortocircuito
F55	A la espera de la reducción de la carga para la vuelta en inversor
F60	Sobretensión en baterías

- **Comandos activos:** Indica la presencia de un comando remoto activo.

CÓDIGO	DESCRIPCIÓN
C01	Comando remoto de apagado
C02	Comando remoto carga en bypass
C03	Comando remoto de encendido
C04	Prueba de baterías en ejecución

LOCK

Las señalizaciones de tipo LOCK (bloqueos) vienen normalmente precedidas de una señalización de alarma y, por su importancia, comportan el apagado del inversor y la alimentación de la carga a través de la línea de bypass (ese procedimiento no se produce en los bloqueos por sobrecargas fuertes y persistentes y en el bloqueo por cortocircuito).

CÓDIGO	DESCRIPCIÓN
L03	Alimentación auxiliar no correcta
L04	Sobretemperatura en el disipador
L05	Sensor1 de temperatura averiado
L07	Sensor2 de temperatura averiado
L10	Fusible de entrada roto o relé de entrada bloqueado (no cierra)
L13	Precarga condensadores fallida
L20	Subtensión en banco de condensadores
L21	Sobretensión en banco de condensadores
L40	Sobretensión en inversor
L41	Tensión continua en salida
L42	Tensión inversor no correcta
L43	Subtensión inversor
L50	Sobrecarga: carga > 103%
L51	Sobrecarga: carga > 110%
L52	Sobrecarga: carga > 150%
L53	Cortocircuito

- * En la modalidad ECO la carga se alimenta normalmente desde el bypass. Por tanto, en presencia de carga con potencia constante, la corriente absorbida depende de la tensión de red, pudiendo así superar el valor admitido por la toma de entrada y por la protección más arriba.
Al producirse esa situación el SAI señala una anomalía que desaparece automáticamente si aumenta la tensión de entrada y / o se reduce la carga en la salida.

CUADRO DE DATOS TÉCNICOS

MODELOS	SDL 3300	SDL 4000
---------	----------	----------

ENTRADA

Tensión nominal	[Vac]	220 / 230 / 240	
Rango aceptado	[Vac]	0 ÷ 276	
Rango de tensión para la no intervención de la batería	[Vac] [Vac]	Máximo: 276 Mínimo: 164 ÷ 84	(del 100% al 50% de la carga en modo lineal)
	[Vac]	Retorno funcionamiento de red 180	
Frecuencia nominal	[Hz]	50 - 60 ±5	
Corriente máxima ⁽¹⁾	[A]	15	16
Corriente nominal ⁽²⁾	[A]	11	12
Factor de potencia		≥ 0.98	
Distorsión corriente @ carga máxima		≤ 7%	

BYPASS

Rango de tensión aceptado para la conmutación	[Vac]	180 ÷ 264	
Rango de tensión aceptado para la conmutación		Frecuencia seleccionada ±5 %	
Tiempo de conmutación	[mseg]	Típico: 2 - Máximo: 4	

BATERÍA

Autonomía	[mín / W]	6' / 2300	5'30 / 2400
N° baterías / V / Ah		9 / 12 / 7 descarga "high rate"	
Tiempo de recarga	[h]	4 ÷ 8	

SALIDA

Tensión nominal ⁽⁷⁾	[Vac]	220 / 230 / 240 ±1.5%	
Variación estática ⁽³⁾		1.5%	
Variación dinámica ⁽⁴⁾		≤ 5% en 20 mseg	
Forma de onda		Sinusoidal	
Distorsión tensión @ carga lineal		≤ 3%	
Distorsión tensión @ carga distorsionante		≤ 6%	
Frecuencia ⁽⁵⁾		50 ó 60 Hz seleccionable	
Factore de cresta de la corriente		≥ 3 : 1	
Potencia nominal	[VA]	3300	4000
Potencia nominal	[W]	2300	2400

VARIOS

Corriente de fuga hacia tierra	[mA]	≤ 1	
Rendimiento AC/AC		92%	
Temperatura ambiente ⁽⁶⁾	[°C]	0 - 40	
Humedad		< 90% sin condensación	
Protecciones		excesiva descarga de las baterías - sobrecorriente - cortocircuito - sobretensión - subtensión - térmica	
Hold-up time	[mseg]	≥ 40	
Ruido audible		< 40 dB(A) a 1 m.	
Dimensiones H x L x P	[mm]	455 x 175 x 520	
Peso	[Kg]	38	38

TIEMPOS DE SOBRECARGA	FUNCIONAMIENTO DE	
	BYPASS	INVERSOR
100% < Carga ≤ 110%	Activa bypass después de 2 seg Bloqueo después de 120 seg	Bloqueo después de 60 seg
110% < Carga ≤ 150%	Activa bypass después de 2 seg Bloqueo después de 4 seg	Bloqueo después de 4 seg
Carga > 150%	Activa bypass instantáneamente Bloqueo después de 1 seg	Bloqueo después de 0,5 seg

- (1) @ carga nominal, tensión mínima de 164 Vac, batería en carga
- (2) @ carga nominal, tensión nominal de 230 Vac, batería en carga
- (3) Red/Batería @ carga 0% -100%
- (4) @ Red / batería / red @ carga resistiva 0% / 100% / 0%
- (5) Si la frecuencia de red se encuentra entre ± 5% del valor seleccionado, el SAI se sincroniza con la red. Si la frecuencia se encuentra fuera de los umbrales de tolerancia o en funcionamiento de batería, la frecuencia es la seleccionada ±0.1%
- (6) 20 - 25 °C para un mayor vida de las baterías
- (7) Para mantener la tensión de salida entre el campo de precisión indicado, puede que sea necesario realizar una recalibración después de un período de uso largo

Addendum instalacion ferrita

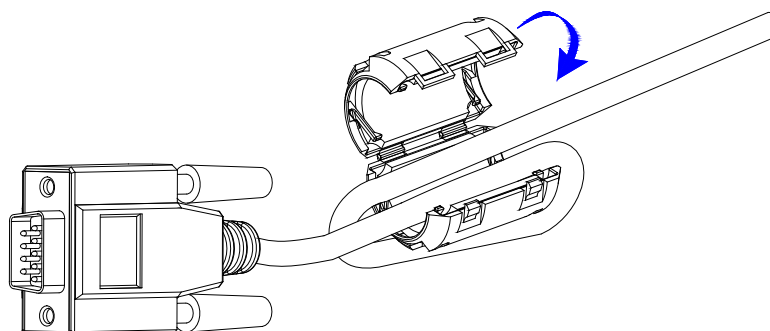

Cuando se utiliza un cable de comunicación RS232 o USB para reducir las interferencias EMI, hay que instalar la ferrita proveida con el SAI según las instrucciones siguientes:

- 1) Abrir la clip
- 2) Poner la ferrita lo más cerca posible al conector lado SAI
- 3) Introducir el cable de comunicación en la canaladura interna de la ferrita dando un torce (ver dibujo)
- 4) cerrar la clip con el cable de comunicación al interior (el cable tiene que quedarse dentro del hoyo al interior de la ferrita)



www.riello-ups.com

RPS SpA – *Riello Power Solutions*
Viale Europa, 7
37045 Legnago (VR)
Italy

0MNSDL3K3RU5LUB