



MWP 100-12B

Zgodność z normami
 PN-EN 60896-21:2007
 PN-EN 60896-22:2007
 PN-EN 61056-1:2013-05
 PN-EN 61056-2:2013-05
 PN-E-83016:1999

Akumulatory MW Power serii MWP są wykonane w technologii VRLA (AGM) i przeznaczone do stosowania zarówno w systemach zasilania awaryjnego jak i innych aplikacjach w których akumulator pracuje cyklicznie. Preferowane zastosowania akumulatorów tej serii to:

zasilanie awaryjne UPS, w systemach automatyki oraz jako źródło energii w urządzeniach przenośnych, zasilanie silników i innych urządzeń w trybie pracy cyklicznej. Dla rozładowań 50% do 600 cykli pracy. Projektowana żywotność wynosi 12 lat dla 20-25°C

Specyfikacja		
Napięcie nominalne	12V	
Pojemność nominalna	100 Ah	
Wymiary	Długość	307 mm
	Szerokość	168 mm
	Wysokość	208 mm
	Wysokość całkowita	214 mm
Waga	30 kg	



Wymiary mm (cale)

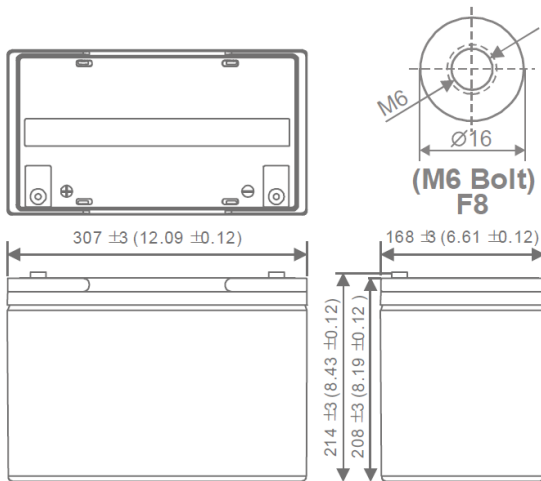

Zalecany/maksymalny moment dokręcenia M6: 7Nm/9Nm

Charakterystyka rozładowania

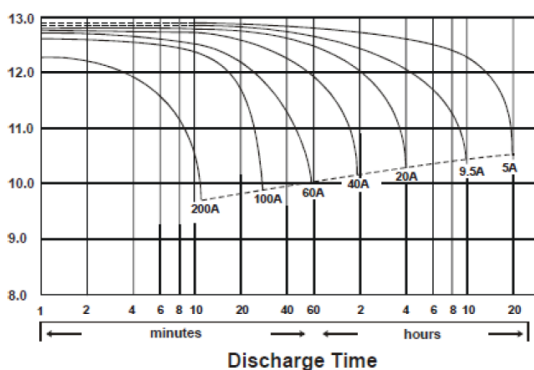

Charakterystyka

Pojemność dla 25°C i napięcia odcięcia 10,2V	20h	105 Ah
	10h	100 Ah
	5h	85 Ah
Rezystancja wewnętrzna	Aku. naładowany	5 mΩ
Pojemność	Dla 20°C	100%
	Dla 0°C	85%
	Dla -15°C	65%
Samorozładowanie	3 m-ce	90%
	6 m-cy	80%
	12 m-cy	65%
Terminal /Obudowa	M6 / ABS UL94 HB	
Ładowanie	Buforowe	13,5-13,8 V
	Cykliczne	14,4-15,0 V
Max prąd ładowania	30A	
Max prąd rozładowania	1200A / 5s	
Temperatury pracy	Rozładowanie	-20°C—50°C
	Ładowanie	-20°C—50°C
	Przechowywanie	-20°C—50°C

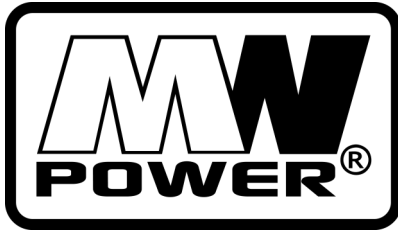

MWP 100-12B

Zgodność z normami

PN-EN 60896-21:2007

PN-EN 60896-22:2007

PN-EN 61056-1:2013-05

PN-EN 61056-2:2013-05

PN-E-83016:1999

Wpływ temperatury na pojemność

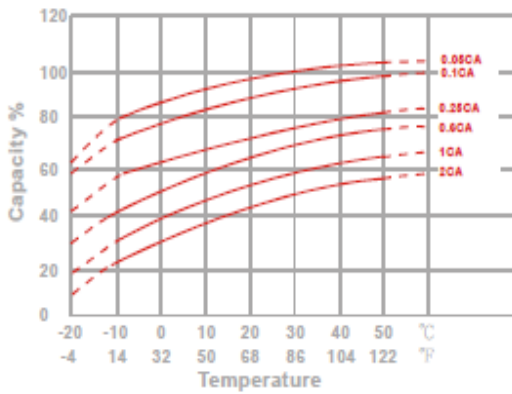

Charakterystyka spadku pojemności przy przechowywaniu

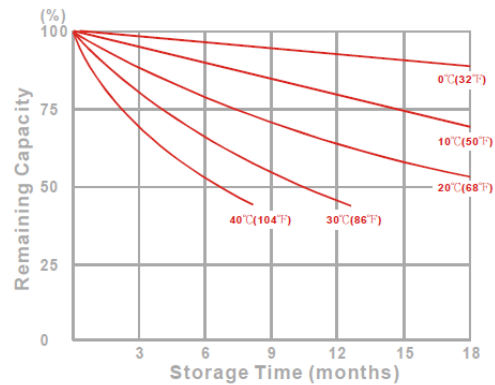

Żywotność akumulatora dla pracy buforowej

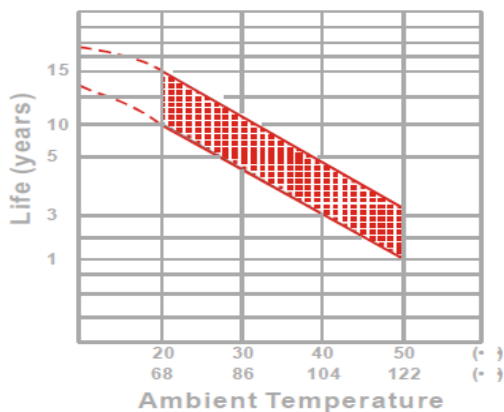

Stałoprądowa charakterystyka rozładowania (Watt, 25°C)

Napięcie	11,1 V	10,8 V	10,5 V	10,2 V	9,9 V	9,6V
5 min	2749	3071	3292	3503	3600	3702
10 min	2087	2281	2440	2592	2657	2731
15 min	1660	1807	1919	2027	2075	2126
30 min	977	1041	1095	1146	1167	1194
60 min	669	696	714	731	738	747
120 min	398	417	432	441	447	454
180 min	283	298	311	313	318	324
240 min	211	224	236	248	252	257
300 min	188	197	205	211	213	216
600 min	108	115	120	125	127	129
1200 min	62,1	64,3	66	67,2	67,7	68,3

Żywotność akumulatora dla pracy cyklicznej

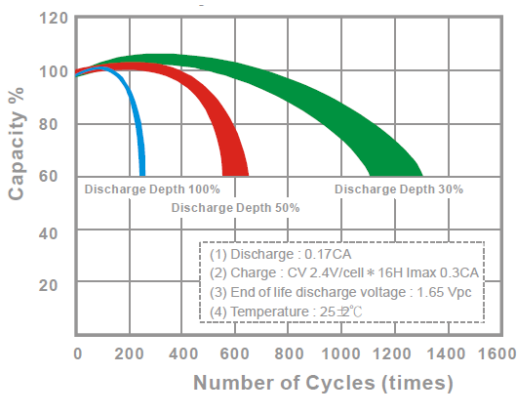

Stałomocowa charakterystyka rozładowania (A, 25°C)

Napięcie	11,1 V	10,8 V	10,5 V	10,2 V	9,9 V	9,6V
5 min	202	267	305	336	346	358
10 min	159	188	209	226	234	243
15 min	119	146	165	179	184	190
30 min	71,2	83,7	92,1	101	103	106
60 min	43,6	50,8	56,5	60,6	61,5	63
120 min	25,8	29,3	32,5	35,6	36,4	37,3
180 min	22,6	23,7	24,8	25,7	26,1	26,5
240 min	18,3	19,1	19,8	20,5	20,8	21,1
300 min	16,1	16,7	17,2	17,6	17,8	17,9
600 min	9,71	10	10,2	10,4	10,5	10,6
1200 min	5,09	5,26	5,38	5,48	5,53	5,57